



KATOMOKU

Product Catalog 2024



Contents

Clock

・掛け時計	P1 - 26
・置き掛け兼用時計	27 - 32
・置き時計	33
・アラーム時計	34 - 35

Kitchen

・キッチン雑貨	36 - 37
---------	---------

Stationary

・ステーションナリー	38 - 42
------------	---------

Interior

・インテリア雑貨	43 - 47
----------	---------

Toy

・おもちゃ	48 - 50
-------	---------

Pet

・ペット雑貨	51
--------	----

・その他	52
------	----

アイコンの説明



スイープムーブメント(連続秒針)

秒針のカチコチ音が静かな静音設計の時計です。
秒針がないタイプの時計でも、内部で作動している為、このアイコンがあります。



電波ムーブメント(RCタイプ)

標準電波の受信機能が付いた電波ムーブメントを使用しています。



SKP電波ムーブメント(RCSタイプ)

セイコークロック株式会社の電波ムーブメントを使用しています。
SKPは、セイコークロック株式会社の登録商標です。



アラームムーブメント

アラーム機能の付いたムーブメントを使用しています。

Model Number

km-04...P40	km-77... 40	km-124... 51
km-08... 38	km-78... 34	km-125... 33
km-09... 38	km-80... 5	km-126... 39
km-10... 41	km-81... 17	km-127... 50
km-17... 37	km-83... 16	km-128... 49
km-25... 33	km-84... 6	km-129... 25
km-26... 33	km-85... 6	km-130... 21
km-29... 42	km-87... 36	km-131... 31
km-30... 42	km-88... 46	km-132... 31
km-31... 11	km-89... 34	km-133... 25
km-33... 1	km-91... 44	km-134... 32
km-34... 1	km-92... 7	km-135... 32
km-35... 1	km-93... 16	km-136... 26
km-36... 1	km-94... 17	km-137... 26
km-37... 27	km-95... 29	km-138... 13
km-38... 27	km-96... 47	km-139... 21
km-39... 36	km-97... 18	km-140... 50
km-40... 38	km-98... 18	
km-42... 2	km-99... 35	
km-44... 2	km-100... 35	
km-45... 11	km-101... 43	
km-46... 12	km-102... 43	
km-48... 44	km-103... 43	
km-49... 3	km-104... 19,20	
km-50... 3	km-106... 7	
km-51... 44	km-107... 22	
km-53... 29	km-108... 22	
km-55... 47	km-109... 48	
km-56... 47	km-110... 8	
km-57... 13	km-111... 8	
km-58... 14	km-112... 30	
km-60... 15	km-113... 23	
km-61... 2	km-114... 28	
km-62... 41	km-115... 37	
km-63... 46	km-116... 24	
km-67... 39	km-117... 49	
km-68... 39	km-118... 24	
km-69... 46	km-119... 9	
km-70... 46	km-120... 9	
km-71... 4	km-121... 10	
km-73... 12	km-122... 45	
km-76... 4	km-123... 51	

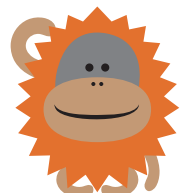
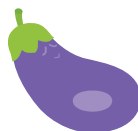

KATOMOKU Wall Clock の特徴

■ plywood clock プライウッド クロック



日本の伝統技術「曲げわっぱ」を木枠に用いたシリーズです。加藤木工では、2枚のシナベニヤ板を、丸く接着することにより成型されています。日本で失われていく希少な技術に、あえて2008年11月から着手・製造し始めました。シンプルでスマートな曲げわっぱ木枠は、時計全体をシンプルに引き締めます。また、正面から見ると何層にも重なった枠の縁、側面には落ち着きのあるシナの美しい木目をみることができます。飽きのこない、シンプルさと爽やかさで、どこに掛けても馴染みやすい時計です。

■ muku clock ムク クロック



無垢材を肉厚に組み上げ無骨な状態から、美しい曲線になるまで削りだした木枠の無垢シリーズ。材料には、ナチュラルな質感で美しく仕上がるビーチ(ぶな)や、はっきりとした木目が特徴のホワイトアッシュなどを用いて、存在感のある重厚な仕上がりに。文字盤もシンプルなものから、個性的なデザインものが揃い、お部屋に彩りをもたらしてくれます。



■KATOMOKU plywood clock プライウッド クロック

様々なデザインや機能を備えた今日の時計。

「時間を伝える」という時計の原点に帰り、シンプルで見やすく爽やかな、どこまでもクリーンなデザインの時計です。
km-34では文字盤にシナベニアを使用しています。



品 番: km-33, 34, 35, 36
 価 格: 【M】 5,000円(税別)
 【MRC】 7,000円(税別)
 【MRCS】 12,000円(税別)
 【L】 6,000円(税別)
 【LRC】 8,000円(税別)
 【LRCS】 13,000円(税別)
 サイズ: 【M】 Φ252×50mm
 【L】 Φ304×50mm
 材 質: シナベニア、MDF、ガラス
 カラー: ナチュラル、ブラウン、ライトブラウン
 重 量: 【M】 600g
 【L】 800g
 仕 様: スイプムーブメント
 【RCモデル】電波スイプムーブメント
 【RCSモデル】SKP電波スイプムーブメント
 付属品: 取扱説明書、保証書、単3電池、壁掛け用木ネジ



ナチュラル
km-33M
km-33MRC
km-33MRCS



ナチュラル シナ文字盤
km-34M
km-34MRC
km-34MRCS



ブラウン
km-35M
km-35MRC
km-35MRCS



ライトブラウン
km-36M
km-36MRC
km-36MRCS



ナチュラル
km-33L
km-33LRC
km-33LRCS



ナチュラル シナ文字盤
km-34L
km-34LRC
km-34LRCS



ブラウン
km-35L
km-35LRC
km-35LRCS



ライトブラウン
km-36L
km-36LRC
km-36LRCS

■KATOMOKU plywood clock 2 プライウッド クロック 2

爽やかな曲げわっぱ木枠を用いた掛け時計です。
丸みを帯びた大きな文字で、視認性の高い時計に仕上がりました。



品番: km-42
 価格: 【M】 5,000円(税別)
 【MRC】 7,000円(税別)
 【MRCS】 12,000円(税別)
 サイズ: Φ252×50mm
 材質: シナベニヤ、MDF、ガラス
 カラー: ナチュラル
 重量: 600g
 仕様: スイープムーブメント
 【RCモデル】電波スイープムーブメント
 【RCSモデル】SKP電波スイープムーブメント
 付属品: 取扱説明書、保証書、単3電池、壁掛け用木ネジ



km-42M、42MRC、42MRCS

■KATOMOKU plywood clock 4 プライウッド クロック 4

シンプルってなんだらう？
シンプルってどなんだらう？ そんな疑問から生まれた、シンプルな時計です。



品番: km-44, km-61
 価格: km-44【N、B】 5,000円(税別)
 【NRC、BRC】 7,000円(税別)
 【NRCS、BRCS】 12,000円(税別)
 km-61【N、B】 7,000円(税別)
 【NRC、BRC】 8,000円(税別)
 【NRCS、BRCS】 13,000円(税別)
 サイズ: 【km-44】 Φ252×50mm、【km-61】 Φ304×50mm
 材質: シナベニヤ、MDF、ガラス
 カラー: ナチュラル、ブラウン
 重量: 【km-44】 600g、【km-61】 800g
 仕様: スイープムーブメント
 【RCモデル】電波スイープムーブメント
 【RCSモデル】SKP電波スイープムーブメント
 付属品: 取扱説明書、保証書、単3電池、壁掛け用木ネジ



ナチュラル
km-44N
km-44NRC
km-44NRCS



ブラウン
km-44B
km-44BRC
km-44BRCS



ナチュラル
km-61N
km-61NRC
km-61NRCS



ブラウン
km-61B
km-61BRC
km-61BRCS

■KATOMOKU plywood clock プライウッド クロック 5

曲げわっぱ時計の文字盤をブラッシュアップ。
数字を排除し、よりすっきりとしたシャープな仕上がりに。



品番: km-49、km-50

価格: 【N、B】 7,000円(税別)

【RCモデル】 8,000円(税別)

【RCSモデル】 13,000円(税別)

サイズ: Φ304×50mm

材質: 【km-49】シナベニヤ、MDF、ガラス

【km-50】シナベニヤ、ガラス

カラー: ナチュラル、ブラック

重量: 800g

仕様: スイープムーブメント

【RCモデル】 電波スイープムーブメント

【RCSモデル】 SKP電波スイープムーブメント

付属品: 取扱説明書、保証書、単3電池、壁掛け用木ネジ



ナチュラル
km-49N
km-49NRC
km-49NRCS



ブラック
km-49B
km-49BRC
km-49BRCS



ナチュラル シナ文字盤
km-50N
km-50NRC
km-50NRCS



ブラック シナ文字盤
km-50B
km-50BRC
km-50BRCS

■KATOMOKU plywood clock 7 - Slim Clock - プライウッド クロック 7 スリムクロック

大きいサイズのカトモク曲げわっぱを、他の時計より奥行きを低くし、スリムなフォルムに仕上げたslim clock。
文字盤には、細めでシンプルな数字と、シルバーの針がアクセントに。
前面ガラスを入れず非常に軽量なため、落下などによる被害も軽減できます。



品 番: km-71

価 格: km-71【N,B】4,500円(税別)

【RCモデル】6,500円(税別)

サイズ: φ304×30mm

材 質: シナベニヤ、MDF

カラー: ナチュラル、ブラック

重 量: 300g

仕 様: 【N,B】スィープムーブメント

【RCモデル】電波スィープムーブメント

付属品: 取扱説明書、保証書、単3電池、壁掛け用木ネジ



ナチュラル
km-71N
km-71NRC



ブラック
km-71B
km-71BRC

■KATOMOKU plywood clock 10 プライウッド クロック 10

「はじめての時計」そんなテーマの時計です。

ベースとなる1～12の数字の他に、5から55までの秒数字を入れました。

可愛い数字とシンプルな仕上がりは、お子様が成長してもお部屋のインテリアとして使い続けることができるようデザインしました。



品 番: km-76

価 格: 【N】5,000円(税別)

【NRC】7,000円(税別)

サイズ: φ252×50mm

材 質: シナベニヤ、MDF、ガラス

カラー: ナチュラル

重 量: 600g

仕 様: スィープムーブメント

【RCモデル】電波スィープムーブメント

付属品: 取扱説明書、保証書、単3電池、
壁掛け用木ネジ



ナチュラル
km-76N
km-76NRC

■KATOMOKU plywood clock 12 プライウッド クロック 12

2018年、加藤木工は7月に西日本豪雨、8月に台風の影響を受け、毎日普通に仕事ができることのありがたみを再確認しました。家族もそうですが、普通にあるものは感謝するどころか当たり前の存在になってしまいます。「普通」を見つめ直したい。そんな思いで、この時計を企画しました。



品番: km-80

価格: 【N、B】 7,000円(税別)

【RCモデル】 8,000円(税別)

【RCSモデル】 13,000円(税別)

サイズ: Φ304×50mm

材質: シナベニヤ、MDF、ガラス

カラー: ナチュラル、ブラウン

重量: 800g

仕様: スイープムーブメント

【RCモデル】 電波スイープムーブメント

【RCSモデル】 SKP電波スイープムーブメント

付属品: 取扱説明書、保証書、単3電池、壁掛け用木ネジ



ナチュラル
km-80N
km-80NRC
km-80NRCS



ブラウン
km-80B
km-80BRC
km-80BRCS



プライウッド クロック シリーズ木枠フレームのカラー詳細

KATOMOKUで製造する曲げわっぱを用いた木枠フレームは、4色のカラーがあります。

ナチュラル以外の色は、表面に塗装をかけています。

曲げわっぱフレームには、直径20.2cm、25.2cm、30.4cm、36.2cmの4種類の大きさがあります。



■ ナチュラル

木の素材その物の色です。表面にはウレタン塗装のみかけてあります。

■ ブラウン

やや濃いめのブラウン色の塗装をかけています。シックで上品なイメージです。

■ ライトブラウン

明るいブラウンカラー塗装です。オレンジ色に近いかもしれません。お部屋のアクセントに。

■ ブラック

ツヤを消したマットなブラックカラー塗装です。お部屋を引き締めてくれます。

■KATOMOKU plywood clock 13 プライウッドクロック 13

約20cmと可愛いサイズでありながら、曲げわっぱ木枠、前面ガラス、電波機能、連続秒針(静音設計)と、カトモク時計としてのクオリティを落とさずに小さなサイズに収めました。

お部屋や寝室はもちろん、洗面所や玄関など限られたスペースにも掛けられるシンプルな時計です。



品番: km-84

価格: 【N、B】 6,000円(税別)

【RCモデル】 7,000円(税別)

サイズ: Φ202×50mm

材質: シナベニヤ、MDF、ガラス

カラー: ナチュラル、ブラウン

重量: 600g

仕様: スイープムーブメント

【RCモデル】電波スイープムーブメント

付属品: 取扱説明書、保証書、単3電池、壁掛け用木ネジ



ナチュラル
km-84N
km-84NRC



ブラウン
km-84B
km-84BRC



■KATOMOKU plywood clock 14 プライウッドクロック 14

手書き風の数字と、カラフルで可愛い文字盤。

サイズも小ぶりな約20cmと、小さなお部屋でも飾りやすいサイズです。



品番: km-85

価格: 6,500円(税別)

【RCモデル】 7,500円(税別)

サイズ: Φ202×50mm

材質: シナベニヤ、MDF、ガラス

カラー: ナチュラル

重量: 600g

仕様: スイープムーブメント

【RCモデル】電波スイープムーブメント

付属品: 取扱説明書、保証書、単3電池、壁掛け用木ネジ



ナチュラル
km-85N
km-85NRC

■KATOMOKU plywood clock 15 プライウッド クロック 15

曲げわっぱ木枠に、直径36.2cmの新しい規格サイズをつくり、大きくて見やすい時計にしました。
視認性の高い大きな数字は、お部屋のどこにいても時間がわかります。

リビングやオフィス、教室や塾など、多くの方が集まる場所にも最適な時計です。

品 番: km-92

価 格: 【N、B】 11,000円(税別)

【RCモデル】 12,000円(税別)

【RCSモデル】 17,000円(税別)

サイズ: Φ362×50mm

材 質: シナベニヤ、MDF、ガラス

カラー: ナチュラル、ブラウン

重 量: 1000g

仕 様: スイープムーブメント

【RCモデル】電波スイープムーブメント

【RCSモデル】SKP電波スイープムーブメント

付属品: 取扱説明書、保証書、単3電池、壁掛け用木ネジ



ナチュラル
km-92N
km-92NRC
km-92NRCS



ブラウン
km-92B
km-92BRC
km-92BRCS



■KATOMOKU plywood clock 17 プライウッド クロック 17

直径362mmと大きなサイズの曲げわっぱ枠時計になります。

見やすく大きな数字と、時計の大きさを感じさせない可愛い仕上がりになりました。

圧迫感がなく、カジュアルに掛けれる時計です。



品 番: km-106

価 格: 【NA、BR】 11,000円(税別)

【RCモデル】 12,000円(税別)

【RCSモデル】 17,000円(税別)

サイズ: Φ362×50mm

材 質: シナベニヤ、MDF、ガラス

カラー: ナチュラル、ブラウン

重 量: 1000g

仕 様: スイープムーブメント

【RCモデル】電波スイープムーブメント

【RCSモデル】SKP電波スイープムーブメント

付属品: 取扱説明書、保証書、単3電池、壁掛け用木ネジ



ナチュラル
km-106NA
km-106NARC
km-106NARCS



ブラウン
km-106BR
km-106BRRC
km-106BRCS

■KATOMOKU plywood clock 18 プライウッド クロック 18

30.4センチサイズのやや大きめ時計です。

エレガントな印象に仕上げたデザインには、明るく爽やかなナチュラルカラー、上品な印象のブラックカラーの2種類を用意し、お部屋の雰囲気に合わせてお使いいただけます。



品 番: km-110

価 格: 【NA, BL】 7,000円(税別)

【RCモデル】 8,000円(税別)

【RCSモデル】 13,000円(税別)

サイズ: Φ304×50mm

材 質: シナベニヤ, MDF, ガラス

カラー: ナチュラル, ブラック

重 量: 800g

仕 様: スイープムーブメント

【RCモデル】 電波スイープムーブメント

【RCSモデル】 SKP電波スイープムーブメント

付属品: 取扱説明書、保証書、単3電池、壁掛け用木ネジ

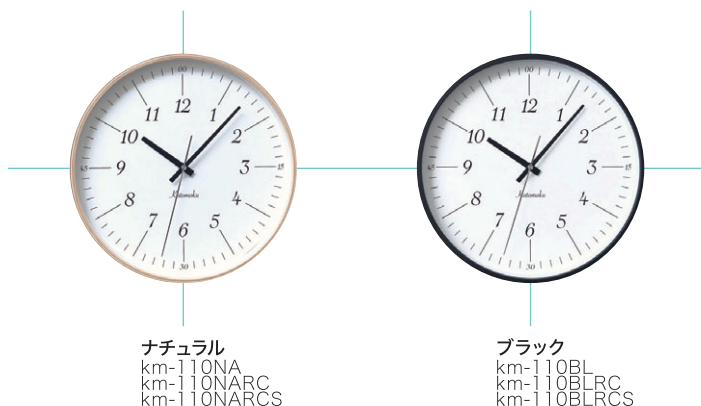

ナチュラル
km-110NA
km-110NARC
km-110NARCS

ブラック
km-110BL
km-110BLRC
km-110BLRCS



■KATOMOKU plywood clock 19 プライウッド クロック 19

すっきりと見やすい文字をバランスよく配置しました。

それにより視認性が良く、遠くからでもしっかり時刻を伝えてくれます。

時分針ともに、くびれのついた針がアクセントとなっております。



品 番: km-111

価 格: 【NA, BL】 7,000円(税別)

【RCモデル】 8,000円(税別)

【RCSモデル】 13,000円(税別)

サイズ: Φ304×50mm

材 質: シナベニヤ, MDF, ガラス

カラー: ナチュラル, ブラック

重 量: 800g

仕 様: スイープムーブメント

【RCモデル】 電波スイープムーブメント

【RCSモデル】 SKP電波スイープムーブメント

付属品: 取扱説明書、保証書、単3電池、壁掛け用木ネジ

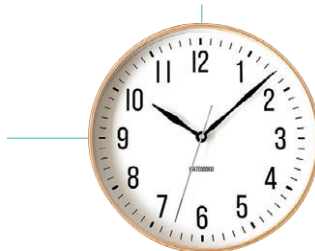

ナチュラル
km-111NA
km-111NARC
km-111NARCS



ブラック
km-111BL
km-111BLRC
km-111BLRCS

■KATOMOKU plywood clock 20 プライウッド クロック20

鮮やかなブルー、ピンクがお部屋を明るく彩ってくれる時計です。
曲げわっぱを用いた爽やかなフレームとの相性も良く、
シンプルな印象にまとまりました。



品番: km-119
 価格: 【BL、LB、LP】 6,000円(税別)
 【RCモデル】 7,000円(税別)
 サイズ: Φ252×50mm
 材質: シナベニヤ、MDF、ガラス
 カラー: ブラック、ライトブルー、ライトピンク
 重量: 600g
 仕様: スイープムーブメント
 【RCモデル】電波スイープムーブメント
 付属品: 取扱説明書、保証書、単3電池、壁掛け用木ネジ

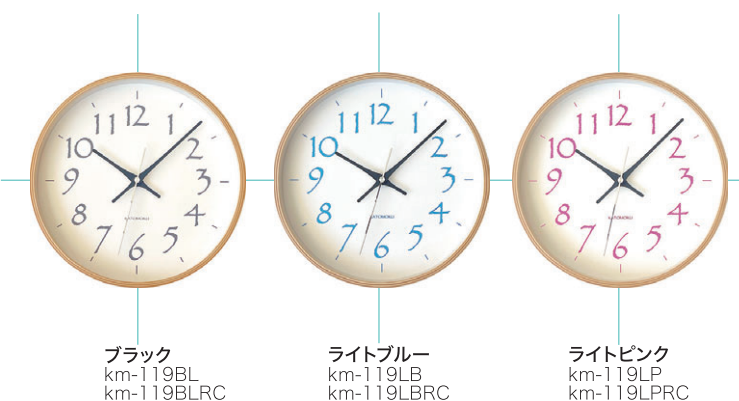

ブラック
km-119BL
km-119BLRC

ライトブルー
km-119LB
km-119LBR

ライトピンク
km-119LP
km-119LPR

■KATOMOKU plywood clock 21 プライウッド クロック21

鮮やかなブルー、ピンクがお部屋を明るく彩ってくれる時計です。
文字盤にも木を使うことで、よりナチュラル感ある印象に。



品番: km-120
 価格: 【BL、LB、LP】 6,000円(税別)
 【RCモデル】 7,000円(税別)
 サイズ: Φ252×50mm
 材質: シナベニヤ、ガラス
 カラー: ブラック、ライトブルー、ライトピンク
 重量: 600g
 仕様: スイープムーブメント
 【RCモデル】電波スイープムーブメント
 付属品: 取扱説明書、保証書、単3電池、壁掛け用木ネジ



ブラック
km-120BL
km-120BLRC

ライトブルー
km-120LB
km-120LBR

ライトピンク
km-120LP
km-120LPR



■KATOMOKU plywood clock 22 プライウッド クロック 22



すこし丸みをおびた数字と、くびれのある針の組み合わせが可愛い掛け時計です。
毎日見る時計だからこそ飽きのこないシンプルなデザイン。数字は5色のバリエーションがあり、お部屋に好きな色をさりげなく差し込めます。



品 番: km-121
 価 格: 【BL、LB、LP、LG、OR】 6,000円(税別)
 【RCモデル】 7,000円(税別)
 【RCSモデル】 12,000円(税別)
 サイズ: Φ252×50mm
 材 質: シナベニヤ、MDF、ガラス
 カラー: ブラック、ライトブルー、ライトピンク、
 ライトグリーン、オレンジ
 重 量: 600g
 仕 様: スイプムーブメント
 【RCモデル】電波スイプムーブメント
 【RCSモデル】SKP電波スイプムーブメント
 付属品: 取扱説明書、保証書、単3電池、壁掛け用木ネジ



ブラック
km-121BL
km-121BLRC



ライトブルー
km-121LB
km-121LBRC



ライトピンク
km-121LP
km-121LPRC



ライトグリーン
km-121LG
km-121LGRC



オレンジ
km-121OR
km-121ORRC

■KATOMOKU muku clock ムク クロック

「無垢の木」という質感をしっかりと感じ取れ、
限りなくナチュラルでありながらも存在感のある印象の時計です。



品 番: km-31
 価 格: 【N, B】 8,000円(税別)
 【RCモデル】 9,000円(税別)
 【RCSモデル】 14,000円(税別)
 サイズ: Φ306×50mm
 材 質: ビーチ、MDF、ガラス
 カラー: ナチュラル、ブラウン
 重 量: 900g
 仕 様: スイープムーブメント
 【RCモデル】電波スイープムーブメント
 【RCSモデル】SKP電波スイープムーブメント
 付属品: 取扱説明書、保証書、単3電池、壁掛け用木ネジ



ナチュラル
 km-31N
 km-31NRC
 km-31NRCS



ブラウン
 km-31B
 km-31BRC
 km-31BRCS

■KATOMOKU muku clock 2 ムク クロック 2

文字盤にMDFを使い、カジュアルでインテリアに自然に溶け込むデザインになりました。
木枠はヨーロッパ産ビーチを使用しています。



品 番: km-45
 価 格: 9,000円(税別)
 サイズ: Φ306×50mm
 材 質: ビーチ、MDF、ガラス
 カラー: ナチュラル、ブラウン
 重 量: 900g
 仕 様: 電波スイープムーブメント
 付属品: 取扱説明書、保証書、単3電池、壁掛け用木ネジ



ナチュラル
 km-45NRC



ブラウン
 km-45BRC



■KATOMOKU muku clock 2 ムク クロック 2 ウォールナット Ver.

高級材ウォールナットを贅沢に使用した掛け時計です。
無垢材の塊を八角形に組み、そこから削り出した木フレームを使用しています。
文字盤にもウォールナットの突き板を使用し、お部屋を贅沢に彩ってくれます。



品 番: km-46

価 格: 15,000円(税別)

サイズ: Φ306×50mm

材 質: ウォールナット、ガラス

カラー: ウォールナット

重 量: 900g

仕 様: 電波スリープムーブメント

付属品: 取扱説明書、保証書、単3電池、
壁掛け用木ネジ



ウォールナット
km-46RC



■KATOMOKU muku clock 2 ムク クロック 2 ウォールナット Ver.

文字盤にウォールナットの突き板を使用した、重厚で落ち着いた時計です。
針や数字は白色でまとも、ウォールナットの深い色味とのコントラストで視認性を高めました。
フレームには明るい印象のヨーロッパ産ビーチ材を使用し、カジュアルにお使いいただけます。



品 番: km-73

価 格: 10,000円(税別)

サイズ: Φ306×50mm

材 質: ビーチ、ウォールナット、ガラス

カラー: ナチュラル

重 量: 900g

仕 様: 電波スリープムーブメント

付属品: 取扱説明書、保証書、単3電池、
壁掛け用木ネジ



ナチュラル
km-73RC



■KATOMOKU muku clock 4 ムククロック 4

無垢材を組んで削り出した木フレーム。

側面はアールをとって削り出し、重厚感の中に少しエレガントなテイストを加えました。

シンプルなゴシック数字に、先端が三角の針を組み合わせ、どこか印象的な仕上がりに。



品番: km-57

価格: 【N, B, G】 9,000円(税別)

【RCモデル】 10,000円(税別)

【RCSモデル】 15,000円(税別)

サイズ: Φ306×60mm

材質: ホワイトアッシュ、MDF、ガラス

カラー: ナチュラル、ブラック、グレー

重量: 900g

仕様: スイープムーブメント

【RCモデル】電波スイープムーブメント

【RCSモデル】SKP電波スイープムーブメント

付属品: 取扱説明書、保証書、単3電池、壁掛け用木ネジ



ナチュラル
km-57N
km-57NRC
km-57NRCs

ブラック
km-57B
km-57BRC
km-57BRCS

グレー
km-57G
km-57GRC
km-57GRCS

■KATOMOKU muku clock 4 LL-size ムククロック 4

広いお部屋でも時間が見やすい38cmの大きな時計。

ゴシック調の数字が並ぶ文字盤に、先端が三角になったとんがり針を組み合わせ、シンプルながら印象的な仕上がりに。



品番: km-138

価格: 【NA, BK】 17,000円(税別)

【RCモデル】 18,000円(税別)

【RCSモデル】 23,000円(税別)

サイズ: Φ382×50mm

材質: ビーチ、MDF、ガラス

カラー: ナチュラル、ブラック

重量: 1300g

仕様: スイープムーブメント

【RCモデル】電波スイープムーブメント

【RCSモデル】SKP電波スイープムーブメント

付属品: 取扱説明書、保証書、単3電池、壁掛け用木ネジ

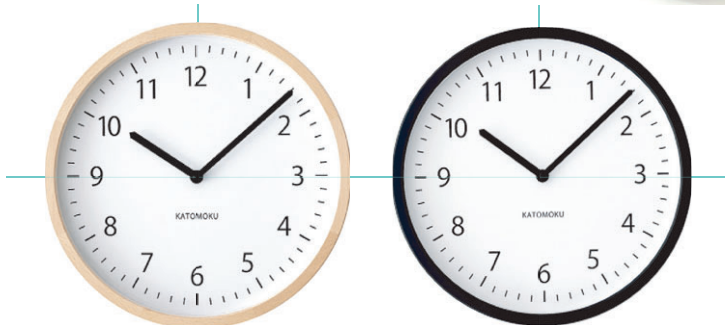

ナチュラル
km-138NA
km-138NARC
km-138NARCS

ブラック
km-138BK
km-138BKRC
km-138BKRCs



■KATOMOKU muku clock 5 ムク クロック 5

文字盤に大きなローマ数字を配列。

曲線をつけた重厚感のある無垢木枠とマッチし、お部屋に気品をもたらすエレガントな時計になりました。

フレームには木目の強いホワイトアッシュ材を使用し、塗装を施した上からでも木の表情がうかがえます。



品番: km-58

価格: 【B、W】 9,000円(税別)

【RCモデル】 10,000円(税別)

【RCSモデル】 15,000円(税別)

サイズ: Φ306×60mm

材質: ホワイトアッシュ、MDF、ガラス

カラー: ブラック、ホワイト

重量: 900g

仕様: スイープムーブメント

【RCモデル】電波スイープムーブメント

【RCSモデル】SKP電波スイープムーブメント

付属品: 取扱説明書、保証書、単3電池、壁掛け用木ネジ

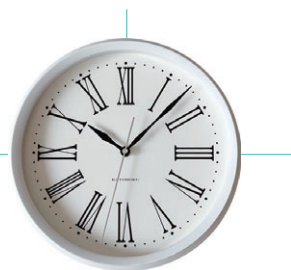
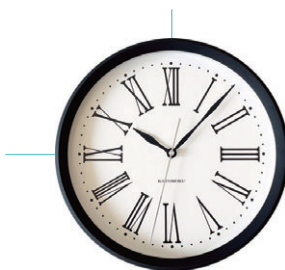
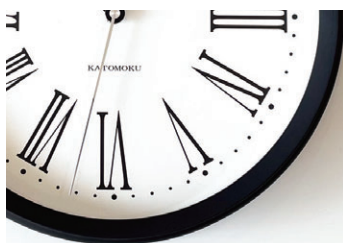

ブラック
km-58B
km-58BRC
km-58BRC

ホワイト
km-58W
km-58WRC
km-58WRC

muku clock シリーズ木枠の種類

無垢材のブロックを組んで、円形に削り出した木枠を使用しています。木枠はデザインごとに決まった組み合わせとなっています。

ベーシック形状の木枠

側面から見ると、裏面から表面へ少し細くなるテーパー型をしています。

ホワイトアッシュ	 ナチュラル	 ブラウン	 ブラック	 ホワイト
ビーチ	 ナチュラル	 ブラウン	 ブラック	
オーク	 ナチュラル			 ヒノキ
ウォールナット	 ナチュラル			
ハードメープル	 ナチュラル		 ブラック	 グレー

アールのついた形状の木枠

側面を専用の刃物でアールをつけて削り出した美しい形状です。

ホワイトアッシュ	 ナチュラル	 ブラック	 グレー
----------	---	---	---

■KATOMOKU muku clock 7 (km-60,83,93) ムククロック7

ホワイトアッシュの無垢材をもちいた重厚感のあるフレームに、すっきりとした丸ゴシックのみやすい数字。くびれのある形状の針が特徴の、どこか可愛らしい印象です。ビーチ材とシナベニヤ文字盤のkm-83、ウォールナット材を使ったkm-93のバージョンがあります。



品番: km-60
 価格: 【N、B、BK、WH】 8,000円(税別)
 【RCモデル】 9,000円(税別)
 【RCSモデル】 14,000円(税別)
 サイズ: φ306×50mm
 材質: ホワイトアッシュ、MDF、ガラス
 カラー: ナチュラル、ブラウン、ブラック、ホワイト
 重量: 900g
 仕様: スイープムーブメント
 【RCモデル】電波スイープムーブメント
 【RCSモデル】SKP電波スイープムーブメント
 付属品: 取扱説明書、保証書、単3電池、壁掛け用木ネジ

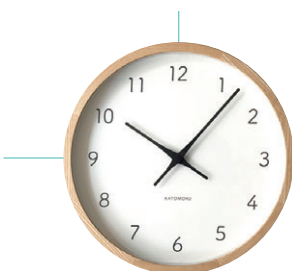

ナチュラル
km-60N
km-60NRC
km-60NRCS



ブラウン
km-60B
km-60BRC
km-60BRCS



ブラック
km-60BK
km-60BKRC
km-60BK RCS



ホワイト
km-60WH
km-60WHRC
km-60WH RCS

文字盤のデザインはそのままに、文字盤・木枠の材質を変え、秒針を付けました。
文字盤にはシナベニヤを、木枠にはヨーロッパビーチを使い、よりナチュラルな質感に。

品番: km-83

価格: 9,000円(税別)

【RCモデル】10,000円(税別)

【RCSモデル】15,000円(税別)

サイズ: Φ306×50mm

材質: ピーチ、シナベニヤ、ガラス

カラー: ナチュラル

重量: 900g

仕様: スイープムーブメント

【RCモデル】電波スイープムーブメント

【RCSモデル】SKP電波スイープムーブメント

付属品: 取扱説明書、保証書、単3電池、壁掛け用木ネジ



ナチュラル
km-83N
km-83NRC
km-83NRCS



木枠にウォールナット無垢材をもちいたウォールナットバージョンになります。
暗褐色の深みのある表情からは、高級感が感じられます。
少し大人な印象の無垢シリーズ7です。

品番: km-93

価格: 13,000円(税別)

【RCモデル】14,000円(税別)

【RCSモデル】19,000円(税別)

サイズ: Φ306×50mm

材質: ウォールナット、MDF、ガラス

重量: 900g

仕様: スイープムーブメント

【RCモデル】電波スイープムーブメント

【RCSモデル】SKP電波スイープムーブメント

付属品: 取扱説明書、保証書、単3電池、壁掛け用木ネジ

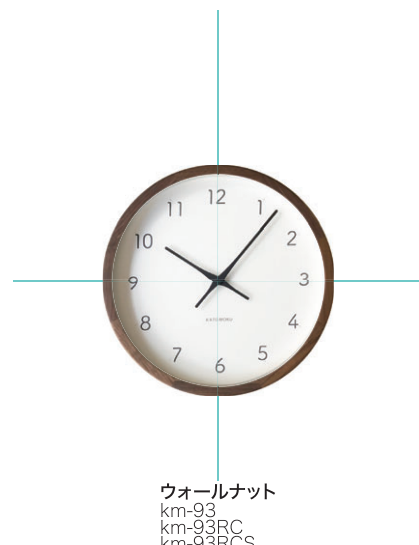

ウォールナット
km-93
km-93RC
km-93RCS

■KATOMOKU muku clock 8 ムククロック 8

強くはっきりとした木目のホワイトアッシュを木枠に使用しました。

木枠は素材感そのままのナチュラルに、ホワイト、ブラックと塗装を施した3色のカラーがあります。

シナベニヤの文字盤には、ポップで視認性の高い数字を配列。数字の内側には13から24の数字を小さく配列しています。



品番: km-81
 価格: 【N, W, B】 9,000円(税別)
 【RCモデル】 10,000円(税別)
 【RCSモデル】 15,000円(税別)
 サイズ: Φ306×50mm
 材質: ホワイトアッシュ、シナベニヤ、ガラス
 カラー: ナチュラル、ホワイト、ブラック
 重量: 900g
 仕様: スイープムーブメント
 【RCモデル】電波スイープムーブメント
 【RCSモデル】SKP電波スイープムーブメント
 付属品: 取扱説明書、保証書、単3電池、壁掛け用木ネジ



ナチュラル
 km-81N
 km-81NRC
 km-81NRCS



ホワイト
 km-81W
 km-81WRC
 km-81WRCS



ブラック
 km-81B
 km-81BRC
 km-81BRCS

■KATOMOKU muku clock 11 ムククロック 11

指標があっても、すっきりとした文字盤。そんなテーマに沿って、バランスを調整しながらデザインしました。

ナチュラルにはヨーロッパビーチ、ブラックにはホワイトアッシュを使用しています。

シンプルなナチュラルテイストの中に、どこかモダンな雰囲気を持った時計です。



品番: km-94
 価格: 【N, B】 8,000円(税別)
 【RCモデル】 9,000円(税別)
 【RCSモデル】 14,000円(税別)
 サイズ: Φ306×50mm
 材質: 【N】ビーチ、MDF、ガラス
 【B】ホワイトアッシュ、MDF、ガラス
 カラー: ナチュラル、ブラック
 重量: 900g
 仕様: スイープムーブメント
 【RCモデル】電波スイープムーブメント
 【RCSモデル】SKP電波スイープムーブメント
 付属品: 取扱説明書、保証書、単3電池、壁掛け用木ネジ



ナチュラル
 km-94N
 km-94NRC
 km-94NRCS



ブラック
 km-94B
 km-94BRC
 km-94BRCS



ブラック
 km-94B
 km-94BRC
 km-94BRCS

■KATOMOKU muku clock 12 ムク クロック 12

ホワイトアッシュ材を使用した無垢木枠にパステル調カラーで塗装をかけました。
 塗装の上からでも木目がみれるのも特徴です。
 文字盤には、はっきりと見やすい数字を使い視認性も重視しました。



品 番: km-97、98

価 格: km-97【B、G、Y】 9,000円(税別)
 【B、G、YRCモデル】 10,000円(税別)
 【B、G、YRCSモデル】 15,000円(税別)
 km-98【N】 11,000円(税別)
 【NRCモデル】 12,000円(税別)
 【NRCSモデル】 17,000円(税別)
 【B】 13,000円(税別)
 【BRCモデル】 14,000円(税別)
 【BRCSモデル】 19,000円(税別)

サイズ: Φ306×50mm

材 質: km-97【B、G、Y】 ホワイトアッシュ、MDF、ガラス
 km-98【N】 ハードメープル、MDF、ガラス
 【B】ウォールナット、MDF、ガラス

カラー: 【km-97】ブルー、グリーン、イエロー
 【km-98】ナチュラル、ブラウン

重 量: 900g

仕 様: スイプムーブメント

【RCモデル】電波スイプムーブメント

【RCSモデル】SKP電波スイプムーブメント

付属品: 取扱説明書、保証書、単3電池、壁掛け用木ネジ

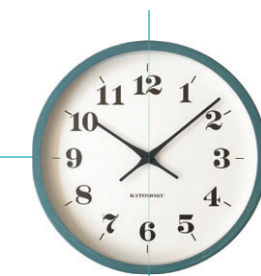

ブルー
 km-97B
 km-97BRC
 km-97BRCS



グリーン
 km-97G
 km-97GRC
 km-97GRCS



イエロー
 km-97Y
 km-97YRC
 km-97YRCS



木枠にハードメープルを使った特別バージョンです。
 乳白色の明るい色と、美しく繊細な木目が特徴です。
 お部屋を明るく、そして上品にしてくれます。

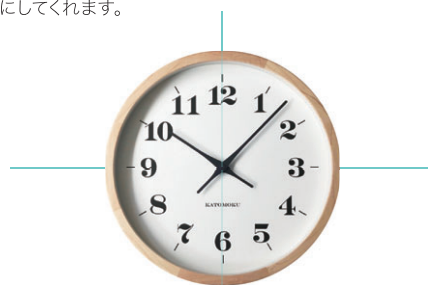

H.メープル
 km-98N
 km-98NRC
 km-98NRCS

木枠にウォールナット無垢材を用いた特別バージョンです。
 暗褐色の流れるような木目は、塗装では出せない深みがあります。
 重厚感が深い、お部屋の壁を引き締めてくれます。



ウォールナット
 km-98B
 km-98BRC
 km-98BRCS



■KATOMOKU muku clock 13 ムク クロクロック 13

無垢木枠に、ヨーロッパビーチのナチュラル、ブラウンに加え、ハードメープル、ウォールナット、オーク、地元である岐阜県産ヒノキを使用した、5樹木6種類のバリエーションを用意しました。
お気に入りの家具やフローリングに合わせて、インテリアのワンポイントとしてご選択いただけます。



品番: km-104
 価格: 【NA, BR】 8,000円(税別)
 【NA, BRRCモデル】 9,000円(税別)
 【NA, BRRCモデル】 14,000円(税別)
 【HI, HM, OA】 11,000円(税別)
 【HI, HM, OARCモデル】 12,000円(税別)
 【HI, HM, OARCSモデル】 17,000円(税別)
 【WA】 13,000円(税別)
 【WARCモデル】 14,000円(税別)
 【WARCSモデル】 19,000円(税別)
 サイズ: φ306×50mm
 材質: 【NA, BR】ビーチ、MDF、ガラス
 【HI】ヒノキ、MDF、ガラス
 【HM】ハードメープル、MDF、ガラス
 【OA】オーク、MDF、ガラス
 【WA】ウォールナット、MDF、ガラス
 カラー: ナチュラル、ブラウン、ヒノキ、H.メープル、オーク、ウォールナット
 重量: 900g
 仕様: スイープムーブメント
 【RCモデル】電波スイープムーブメント
 【RCSモデル】SKP電波スイープムーブメント
 付属品: 取扱説明書、保証書、単3電池、壁掛け用木ネジ

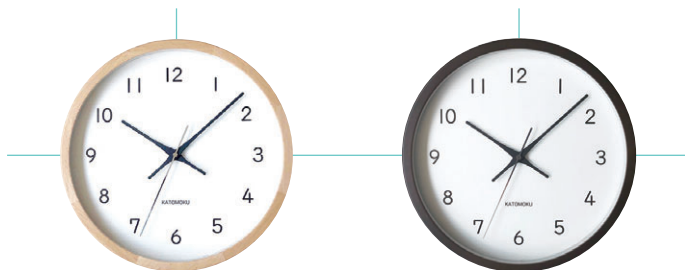

ナチュラル
 km-104NA
 km-104NARC
 km-104NARCS

ブラウン
 km-104BR
 km-104BRRC
 km-104BRRCs



ヒノキ
km-104HI
km-104HIRC
km-104HIRCS



H.メープル
km-104HM
km-104HMRC
km-104HMRCs

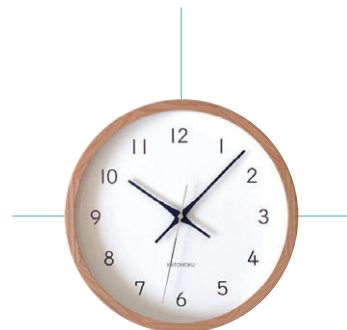

オーク
km-104OA
km-104OARC
km-104OARCS

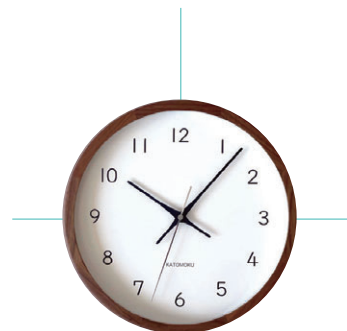

ウォールナット
km-104WA
km-104WARC
km-104WARCS

■KATOMOKU muku clock 13 S-size ムク クロクロック 13

直径 22cm の小ぶりな木の時計です。

木枠には、ウォールナット、オーク、岐阜県産ヒノキと、3種類からお好みの雰囲気をお選びいただけます。

小さくて可愛いサイズ感ですが、通常サイズと変わらない重厚感と仕上がりです。



品 番 : km-130

価 格 : 【HI, OA】 9,000 円 (税別)

【HI, OARCモデル】 10,000 円 (税別)

【HI, OARCSモデル】 15,000 円 (税別)

【WA】 11,000 円 (税別)

【WARCモデル】 12,000 円 (税別)

【WARCSモデル】 15,000 円 (税別)

サイズ : φ220×50mm

材 質 : 【HI】ヒノキ, MDF, ガラス

【OA】オーク, MDF, ガラス

【WA】ウォールナット, MDF, ガラス

重 量 : 650g

仕 様 : スイープムーブメント

【RCモデル】電波スイープムーブメント

【RCSモデル】SKP電波スイープムーブメント

付属品 : 取扱説明書、保証書、単3電池、壁掛け用木ネジ



ヒノキ
km-130HI
km-130HIRC
km-130HIRCS



オーク
km-130OA
km-130OARC
km-130OARCS



ウォールナット
km-130WA
km-130WARC
km-130WARCS

■KATOMOKU muku clock 13 LL-size ムク クロクロック 13

直径 38cm の大きなサイズで広いお部屋に適した時計です。

大きいながらも muku clock 13 の文字盤デザインをのこし、インテリアに溶け込んでゆったりと時間を刻んでくれます。

木枠はビーチを使用したナチュラル・ブラックと、オーク、ウォールナットの 4 種類からお選びいただけます。



品 番 : km-139

価 格 : 【NA, BK】 17,000 円 (税別)

【NA, BKRCモデル】 18,000 円 (税別)

【NA, BKRCモデル】 23,000 円 (税別)

【OA】 21,000 円 (税別)

【OARCモデル】 22,000 円 (税別)

【OARCSモデル】 27,000 円 (税別)

【WA】 24,000 円 (税別)

【WARCモデル】 25,000 円 (税別)

【WARCSモデル】 30,000 円 (税別)

サイズ : φ382×50mm

材 質 : 【NA, BK】ビーチ, MDF, ガラス

【OA】オーク, MDF, ガラス

【WA】ウォールナット, MDF, ガラス

カラー : ナチュラル、ブラック、オーク、ウォールナット

重 量 : 1300g

仕 様 : スイープムーブメント

【RCモデル】電波スイープムーブメント

【RCSモデル】SKP電波スイープムーブメント

付属品 : 取扱説明書、保証書、単3電池、壁掛け用木ネジ



ナチュラル
km-139NA
km-139NARC
km-139NARCS



ブラック
km-139BK
km-139BKRC
km-139BKRCs



オーク
km-139OA
km-139OARC
km-139OARCS



ウォールナット
km-139WA
km-139WARC
km-139WARCS

■KATOMOKU muku clock 15 ムク クロック 15

重厚感のある木フレームと、シナの木をもちいた文字盤が特徴の掛け時計です。

昔の鉄道で使用されていたような数字をモチーフにした少しレトロな数字は、シナの文字盤によく馴染みます。

大きな数字も見やすく、存在感の高い仕上がりになりました。



品番: km-107

価格: 【NA, BL】 9,000円(税別)

【RCモデル】 10,000円(税別)

【RCSモデル】 15,000円(税別)

サイズ: Φ306×50mm

材質: ホワイトアッシュ、シナベニヤ、ガラス

カラー: ナチュラル、ブラック

重量: 900g

仕様: スイープムーブメント

【RCモデル】電波スイープムーブメント

【RCSモデル】SKP電波スイープムーブメント

付属品: 取扱説明書、保証書、単3電池、壁掛け用木ネジ



ナチュラル
km-107NA
km-107NARC
km-107NARCS

ブラック
km-107BL
km-107BLRC
km-107BLRCS

■KATOMOKU muku clock 16 ムク クロック 16

無垢材を組んで削り出した木枠を使用した無垢シリーズの、直径約22cmと一回り小ぶりなサイズの掛け時計です。

木枠材には、ウォールナット、オーク、岐阜県産ヒノキと、3種類のバリエーションをもたせ、お好みの雰囲気をお選びいただけます。

小さくて可愛いサイズ感ですが、通常サイズと変わらない重厚感と仕上がりで



品番: km-108

価格: 【HI, OA】 9,000円(税別)

【HI, OARCモデル】 10,000円(税別)

【HI, OARCSモデル】 15,000円(税別)

【WA】 11,000円(税別)

【WARCモデル】 12,000円(税別)

【WARCSモデル】 17,000円(税別)

サイズ: Φ220×50mm

材質: 【HI】ヒノキ、MDF、ガラス

【OA】オーク、MDF、ガラス

【WA】ウォールナット、MDF、ガラス

重量: 650g

仕様: スイープムーブメント

【RCモデル】電波スイープムーブメント

【RCSモデル】SKP電波スイープムーブメント

付属品: 取扱説明書、保証書、単3電池、壁掛け用木ネジ



ヒノキ
km-108HI
km-108HIRC
km-108HIRCS

オーク
km-108OA
km-108OARC
km-108OARCS

ウォールナット
km-108WA
km-108WARC
km-108WARCS

■KATOMOKU muku clock 16 L-size ムク クロック 16

フレームの部材に、ウォールナット、オーク、ヒノキをそれぞれに用いた、重厚感のある掛け時計です。
シンプルさと視認性、重厚感の各バランスを考慮した文字盤は、すっきりとした印象の中にどこか気品も感じられます。



品番: km-113
 価格: 【HI, OA】 11,000円(税別)
 【HI, OARCモデル】 12,000円(税別)
 【HI, OARCSモデル】 17,000円(税別)
 【WA】 13,000円(税別)
 【WARCモデル】 14,000円(税別)
 【WARCSモデル】 19,000円(税別)
 サイズ: φ306×50mm
 材質: 【HI】ヒノキ、MDF、ガラス
 【OA】オーク、MDF、ガラス
 【WA】ウォールナット、MDF、ガラス
 重量: 900g
 仕様: スイープムーブメント
 【RCモデル】電波スイープムーブメント
 【RCSモデル】SKP電波スイープムーブメント
 付属品: 取扱説明書、保証書、単3電池、壁掛け用木ネジ



ヒノキ
 km-113HI
 km-113HIRC
 km-113HIRCS

オーク
 km-113OA
 km-113OARC
 km-113OARCS

ウォールナット
 km-113WA
 km-113WARC
 km-113WARCS



■KATOMOKU muku clock 16 LL-size ムク クロック 16

mukuシリーズの一番大きなサイズの掛け時計です。

大きなサイズながら、シンプルなデザインと木枠フレームを用いたナチュラル感に指標もつけ視認性も高い、存在感のある時計です。数十畳あるお部屋や教室、多目的ホールなど、大きな空間でも時間が確認しやすい時計です。



品 番: km-116

価 格: 【NA, BK】 17,000円 (税別)

【RCモデル】 18,000円 (税別)

【RCSモデル】 23,000円 (税別)

サイズ: Φ382×50mm

材 質: ピーチ、MDF、ガラス

カラー: ナチュラル、ブラック

重 量: 1300g

仕 様: スイープムーブメント

【RCモデル】電波スイープムーブメント

【RCSモデル】SKP電波スイープムーブメント

付属品: 取扱説明書、保証書、単3電池、壁掛け用木ネジ



ナチュラル
km-116NA
km-116NARC
km-116NARCS



ブラック
km-116BK
km-116BKRC
km-116BKRCS

■KATOMOKU muku clock 17 ムク クロック 17

グレー色の塗装を施した、側面に曲線をつけた重厚感のある木フレーム。

その中に4つの大きなローマ数字を配列した木文字盤がシンプルながら印象的です。

素材のもつナチュラル感の中にもモダンなテイストを残す数字と針。

インテリアに比重をおいた木の時計をつくりました。



品 番: km-118

価 格: 12,000円 (税別)

【RCモデル】 13,000円 (税別)

【RCSモデル】 18,000円 (税別)

サイズ: Φ306×60mm

材 質: ホワイトアッシュ、シナベニヤ、ガラス

カラー: グレー

重 量: 950g

仕 様: スイープムーブメント

【RCモデル】電波スイープムーブメント

【RCSモデル】SKP電波スイープムーブメント

付属品: 取扱説明書、保証書、単3電池、壁掛け用木ネジ



グレー
km-118GR
km-118GRRC
km-118GRRCS

■KATOMOKU muku clock 18 ムク クロック 18

ゴールド色の指標線が豪華な印象のバーインデックの時計です。フレームにはウォールナット、オークと高級木材を使用し、重厚感ある仕上がりとなりました。

あっさりとしすぎず、リビングなどでもお使いいただけるバーインデックス文字盤の時計です。



品 番：km-129

価 格：【OA】11,000円(税別)

【OARCモデル】12,000円(税別)

【OARCSモデル】17,000円(税別)

【WA】13,000円(税別)

【WARCモデル】14,000円(税別)

【WARCSモデル】19,000円(税別)

サイズ：φ306×60mm

材 質：【OA】オーク、MDF、ガラス

【WA】ウォールナット、MDF、ガラス

カラー：ウォールナット、オーク

重 量：950g

仕 様：スリープムーブメント

【RCモデル】電波スリープムーブメント

【RCSモデル】SKP電波スリープムーブメント

付属品：取扱説明書、保証書、単3電池、壁掛け用木ネジ

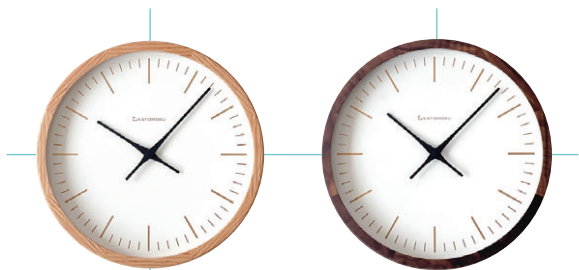

オーク
km-129OA
km-129OARC
km-129OARCS

ウォールナット
km-129WA
km-129WARC
km-129WARCS

■KATOMOKU muku clock 19 ムク クロック 19

オーク、ウォールナットの無垢材を贅沢に使用した重厚感のある時計です。長方形に組んだ木枠は、側面と四つ角の面を丸くし、温かみのある佇まいに。シナの文字盤も、より雰囲気を感じさせてくれます。



品 番：km-133

価 格：【OA】17,000円(税別)

【OARCモデル】18,000円(税別)

【OARCSモデル】23,000円(税別)

【WA】19,000円(税別)

【WARCモデル】20,000円(税別)

【WARCSモデル】25,000円(税別)

サイズ：280×220×50mm

材 質：【OA】オーク、シナベニヤ、アクリル

【WA】ウォールナット、シナベニヤ、アクリル

重 量：1000g

仕 様：スリープムーブメント

【RCモデル】電波スリープムーブメント

【RCSモデル】SKP電波スリープムーブメント

付属品：取扱説明書、保証書、単3電池、壁掛け用木ネジ

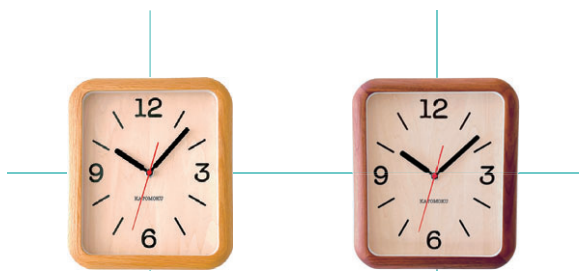

オーク
km-133OA
km-133OARC
km-133OARCS

ウォールナット
km-133WA
km-133WARC
km-133WARCS

■KATOMOKU muku clock 20 ムク クロック 20

22cm と 38cm の 2 サイズとなる、可愛らしい雰囲気の時計です。
文字盤にもシナを使い、より木の雰囲気を感じられます。
数字は大きくて見やすい数字をゆったりと配置しました。



品 番: km-136
 価 格: 【OA】 10,000 円 (税別)
 【OARCモデル】 11,000 円 (税別)
 【OARCSモデル】 16,000 円 (税別)
 【WA】 12,000 円 (税別)
 【WARCモデル】 13,000 円 (税別)
 【WARCSモデル】 18,000 円 (税別)
 サイズ: φ220×50mm
 材 質: 【OA】 オーク、シナベニヤ、ガラス
 【WA】 ウォールナット、シナベニヤ、ガラス
 重 量: 650g
 仕 様: スイープムーブメント
 【RCモデル】 電波スイープムーブメント
 【RCSモデル】 SKP電波スイープムーブメント
 付属品: 取扱説明書、保証書、単3電池、壁掛け用木ネジ

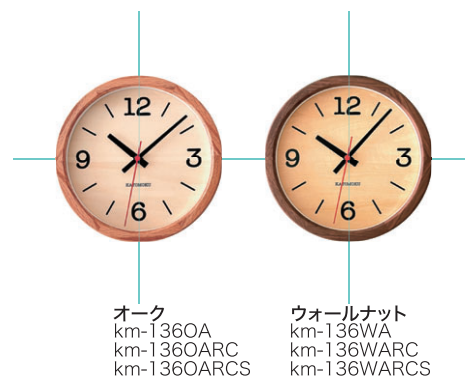

■LL-size

品 番: km-137
 価 格: 【OA】 22,000 円 (税別)
 【OARCモデル】 23,000 円 (税別)
 【OARCSモデル】 28,000 円 (税別)
 【WA】 25,000 円 (税別)
 【WARCモデル】 26,000 円 (税別)
 【WARCSモデル】 31,000 円 (税別)
 サイズ: φ382×50mm
 材 質: 【OA】 オーク、シナベニヤ、ガラス
 【WA】 ウォールナット、シナベニヤ、ガラス
 重 量: 1300g
 仕 様: スイープムーブメント
 【RCモデル】 電波スイープムーブメント
 【RCSモデル】 SKP電波スイープムーブメント
 付属品: 取扱説明書、保証書、単3電池、壁掛け用木ネジ



■KATOMOKU muku square clock ムク スクエア クロック

正方形が美しいスクエアタイプの掛け時計です。
留め加工を施した四角い木枠に、千切り加工で強度を高め、繊細ながらも力強さを表現しました。
四角く直角のある整然としたフォルムは、和室にも良く合います。



置き掛け兼用時計



品番: km-37, 38
 価格: 【N.B】 7,000円(税別)
 【RCモデル】 9,000円(税別)
 【RCSモデル】 14,000円(税別)
 サイズ: 257×257×50mm
 材質: 【km-37N】 バスウッド、MDF、アクリル
 【km-37B】 ウォールナット、MDF、アクリル
 【km-38N】 バスウッド、シナベニヤ、アクリル
 【km-38B】 ウォールナット、シナベニヤ、アクリル
 カラー: ナチュラル、ブラウン
 重量: 750g
 仕様: スイープムーブメント
 【RCモデル】 電波スイープムーブメント
 【RCSモデル】 SKP電波スイープムーブメント
 付属品: 取扱説明書、保証書、単3電池、壁掛け用木ネジ



ナチュラル
km-37N
km-37NRC
km-37NRCS

ブラウン
km-37B
km-37BRC
km-37BRCS

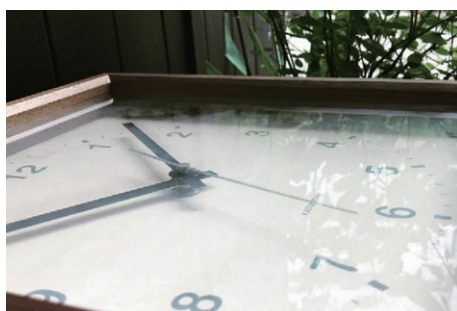

ナチュラル
km-38N
km-38NRC
km-38NRCS

ブラウン
km-38B
km-38BRC
km-38BRCS



■KATOMOKU muku square clock 3 ムクスクエアクロック3

木枠フレームに岐阜県産ヒノキを使用した、正方形デザインの掛け時計です。

文字盤は主張を抑えてシンプルでクリアなデザインに。

"留め" や "千切り" 加工といった木工技術を用いた整然としたフォルムと相まって、掛けているだけでお部屋をおしゃれにしてくれる時計です。



品番: km-114

価格: 【NA, BL】 9,000円(税別)

【RCモデル】 10,000円(税別)

【RCSモデル】 15,000円(税別)

サイズ: 308×308×50mm

材質: ヒノキ, MDF, アクリル

カラー: ナチュラル, ブラック

重量: 600g

仕様: スイープムーブメント

【RCモデル】電波スイープムーブメント

【RCSモデル】SKP電波スイープムーブメント

付属品: 取扱説明書, 保証書, 単3電池, 壁掛け用木ネジ



置き掛け兼用時計

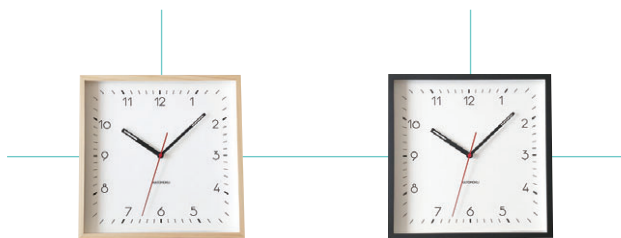

ナチュラル
km-114NA
km-114NARC
km-114NARCS

ブラック
km-114BL
km-114BLRC
km-114BLRCS

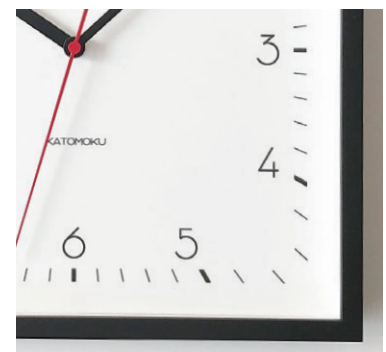

KATOMOKUの加工

留め加工(とめ) - 2つの材を主として直角に接合させる時45度ずつに分けて接合する加工。



千切り加工(ちぎり) - 接合部の補強や、割れの進行防止のために材料を埋め込む加工。



■KATOMOKU dual use clock 2 デュアルユーズクロック2

少し小さなこの時計。

長方形の形状にすることで、場所に合わせて置いても掛けてもお使いいただけます。
空間を邪魔せず、さりげなく、時間を知らせてくれる時計になりました。



置き掛け兼用時計



品番: km-53

価格: 5,000円(税別)

サイズ: 220×170×50mm

材質: 【N】パスウッド、MDF、アクリル

【B】ウォールナット、MDF、アクリル

カラー: ナチュラル、ブラウン

重量: 450g

仕様: スイープムーブメント

付属品: 取扱説明書、保証書、単3電池、壁掛け用木ネジ

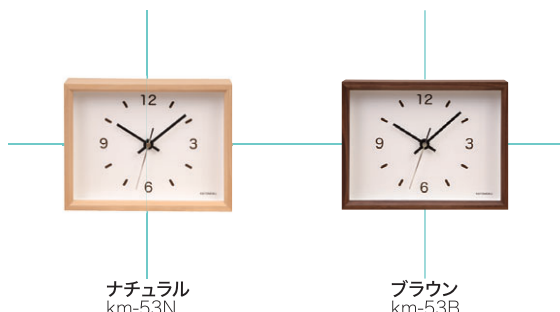

ナチュラル
km-53N

ブラウン
km-53B

■KATOMOKU dual use clock 4 デュアルユーズクロック4

約14cm角のホワイトアッシュをくり抜いた木枠は、重厚感があります。

そこに置くだけでインテリアのワインポイントに。

静音設計で電波時計タイプの置き掛け兼用時計です。



品番: km-95

価格: 7,000円(税別)

サイズ: 140×140×46mm

材質: ホワイトアッシュ、MDF、アクリル

カラー: ナチュラル、ブラウン

重量: 400g

仕様: 電波スイープムーブメント

付属品: 取扱説明書、保証書、単3電池、壁掛け用木ネジ

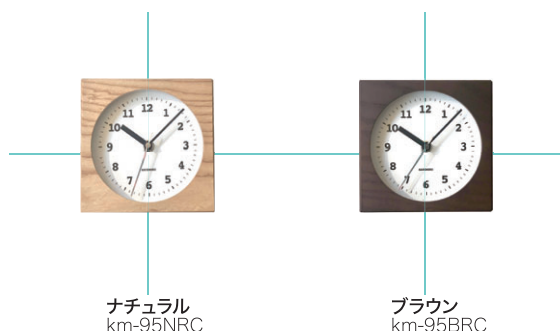

ナチュラル
km-95NRC

ブラウン
km-95BRC

■KATOMOKU dual use clock 5 デュアルユーズクロック 5

ホワイトアッシュ無垢材をくり抜いた、丸型の置き掛け兼用時計です。
机の上に置いたり、ちょっとしたスペースに掛けることもできます。
電波機能も備えており、使い勝手の良い時計です。



品番: km-112

価格: 8,000円(税別)

サイズ: 150×150×50mm

材質: ホワイトアッシュ、MDF、アクリル

カラー: ナチュラル、ブラウン

重量: 300g

仕様: 電波スリープムーブメント

付属品: 取扱説明書、保証書、単3電池、壁掛け用木ネジ

置き掛け兼用時計

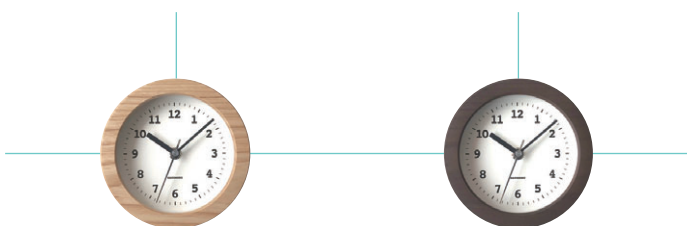

ナチュラル
km-112NARC

ブラウン
km-112BRRC



■KATOMOKU dual use clock 6 デュアルユーズクロック 6

ホワイトアッシュの無垢材をくり抜いて作った時計です。
力強い木目が特徴で、木の部位などによる木目の違いによってそれぞれの個性が際立ちます。
電波機能もついており、置いても掛けても使用できます。



置き掛け兼用時計



品 番: km-131

価 格: 7,500円(税別)

サイズ: 140×140×46mm

材 質: ホワイトアッシュ、シナベニヤ、アクリル

カラー: ナチュラル、ブラウン

重 量: 400g

仕 様: 電波スリープモード

付属品: 取扱説明書、保証書、単3電池、壁掛け用木ネジ



ナチュラル
km-131NARC



ブラウン
km-131BRRC

■KATOMOKU dual use clock 7 デュアルユーズクロック 7

ホワイトアッシュの無垢材をくり抜いて作った時計です。
力強い木目が特徴で、木の部位などによる木目の違いによってそれぞれの個性が際立ちます。
電波機能もついており、置いても掛けても使用できます。



品 番: km-132

価 格: 8,500円(税別)

サイズ: Φ150×46mm

材 質: ホワイトアッシュ、シナベニヤ、アクリル

カラー: ナチュラル、ブラウン

重 量: 400g

仕 様: 電波スリープモード

付属品: 取扱説明書、保証書、単3電池、壁掛け用木ネジ



ナチュラル
km-132NARC



ブラウン
km-132BRRC

■KATOMOKU dual use clock 8 デュアルユーズクロック8

木目のはっきりとしたホワイトアッシュを木枠に使用しています。
木枠の表面には光沢を抑えたマットなブラックとグレーの塗装で仕上げています。
塗装の上からでも木目がみれ、同じ色でも一つ一つ異なる木目模様が特徴です。



置き掛け兼用時計



品番: km-134
価格: 7,000円(税別)
サイズ: 140×140×46mm
材質: ホワイトアッシュ、MDF、アクリル
カラー: ブラック、グレー
重量: 400g
仕様: 電波スリープモード
付属品: 取扱説明書、保証書、単3電池、壁掛け用木ネジ



ブラック
km-134BKRC



グレー
km-134GRRC

■KATOMOKU dual use clock 9 デュアルユーズクロック9

木目のはっきりとしたホワイトアッシュを木枠に使用しています。
木枠の表面には、優しい色合いのブルーとグリーンで仕上げました。
お部屋が明るくなるような時計です。



品番: km-135
価格: 7,000円(税別)
サイズ: 140×140×46mm
材質: ホワイトアッシュ、MDF、アクリル
カラー: グリーン、ブルー
重量: 400g
仕様: 電波スリープモード
付属品: 取扱説明書、保証書、単3電池、壁掛け用木ネ



ライトブルー
km-135LBRC



ライトグリーン
km-135LGRRC



■KATOMOKU muku mini square clock ムク ミニ スクエア クロック

かわいい小さな木の時計。
机や棚の上、枕元や玄関まで、どの場所に置いても可愛らしく彩ってくれます。

品 番: km-25
価 格: 3,500円(税別)
サイズ: 85×85×46mm
材 質: ピーチ
重 量: 160g
仕 様: ステップムーブメント
付属品: 取扱説明書、保証書、単3電池



km-25白



km-25黒



km-25青



km-25赤

■KATOMOKU muku mini round clock ムク ミニ ラウンド クロック

かわいい小さな木の時計。
机や棚の上、枕元や玄関まで、どの場所に置いても可愛らしく彩ってくれます。



品 番: km-26
価 格: 3,500円(税別)
サイズ: Φ85×46mm
材 質: ピーチ
重 量: 130g
仕 様: ステップムーブメント
付属品: 取扱説明書、保証書、単3電池



km-26白



km-26黒



km-26青



km-26赤

■KATOMOKU muku mini round clock 2 ムク ミニ ラウンド クロック 2

かわいい小さな木の時計。
机や棚の上、枕元や玄関まで、どの場所に置いても可愛らしく彩ってくれます。



品 番: km-125
価 格: 3,500円(税別)
サイズ: Φ85×46mm
材 質: ホワイトアッシュ
重 量: 130g
仕 様: ステップムーブメント
付属品: 取扱説明書、保証書、単3電池



km-125NV



km-125BR



■KATOMOKU alarm clock 5 アラームクロック 5

無垢の塊をくり抜いて作りました。

かつて国内木製玩具の8割は弊社のある「郡上八幡」で作られていました。そんな積み木をイメージして作ったアラームクロックです。木のやさしい質感と心地よい手触り、毎日触れるのが楽しみになりそうな時計です。



品 番: km-78

価 格: 6,000円(税別)

サイズ: 112×118×45mm

材 質: ピーチ、MDF、アクリル

カラー: ナチュラル、ブラウン

重 量: 265g

仕 様: スイープアラームムーブメント

付属品: 取扱説明書、保証書、単3電池

備 考: ライト、スヌーズ機能搭載



アラーム時計



ナチュラル
km-78N



ブラウン
km-78B

■KATOMOKU alarm clock 6 アラームクロック 6

時計のデジタル化が進む中で、朝の1分1秒に敏感になってしまった現代。

忙しい毎日だからこそ、一日のスタートくらい少しゆとりをもって欲しいという思いで、アラームに必要な指標を取り除きました。

それにより無駄のないシンプルですっきりとした文字盤に。どこか上品で気品のあるナチュラルな印象のウッドアラームが完成しました。



品 番: km-89

価 格: 7,000円(税別)

サイズ: 110×116×45mm

材 質: ピーチ、MDF、アクリル

カラー: ナチュラル、ブラウン

重 量: 200g

仕 様: スイープアラームムーブメント

付属品: 取扱説明書、保証書、単3電池

備 考: ライト、スヌーズ機能搭載



ナチュラル
km-89N



ブラウン
km-89B



■KATOMOKU alarm clock 7 アラーム クロック 7

各角を45度で面取りした「KATOMOKU 3Cアラーム」が新しくなり新登場しました。
 およそ7cmと小ぶりなサイズは、場所を選ばず置くことができます。
 文字盤のデザインも一新し、よりシンプルで、よりスタイリッシュなアラーム時計となりました。



品 番: km-99, 100
 価 格: 【km-99】 3,500円(税別)
 【km-100】 4,000円(税別)
 サイズ: 70×70×41mm
 材 質: 【km-99】 ピーチ、MDF、アクリル
 【km-100】 ウォールナット、MDF、アクリル
 重 量: 120g
 仕 様: スイープアラームムーブメント
 付属品: 取扱説明書、保証書、単3電池
 備 考: アラーム音: 電子音
 アラーム精度: ±5分以内

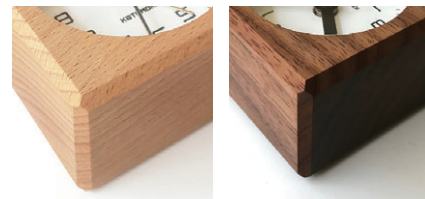

アラーム時計



ナチュラル
km-99NA



ウォールナット
km-100WA



■KATOMOKU cutting board カutting ボード

木そのもののナチュラル色、ブラウン色のツートンカラーでつくったカuttingボードです。サイズはMとLの2種類があり、Lサイズはフランスパンをのせてカットできる長方形サイズです。ツートンカラーがキッチンを彩り、料理が一層楽しくなるアイテムです。

品 番: km-39

価 格: 【M】 3,500円(税別)

【L】 5,000円(税別)

サイズ: 【M】 315×150×15mm

【L】 560×150×15mm

材 質: 天然木

重 量: 【M】 350g

【L】 700g

付属品: 取扱説明書

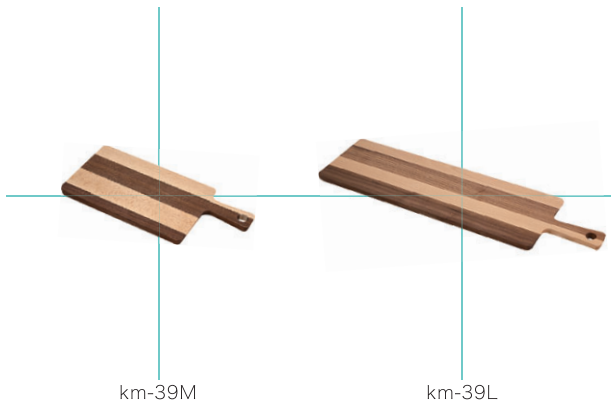

km-39M

km-39L

▼キッチン

■KATOMOKU まな板

KATOMOKUのまな板は、「お母さんのお手伝い」をテーマに製作しました。

まずは、お子様がお手伝いに興味を持ってもらえるように可愛いイラストと、お母さんが教えやすいよう目盛りがレーザーで彫り込まれております。

包丁の切れ味を失わないように、材料にはやわらかい桐を材料として選びました。

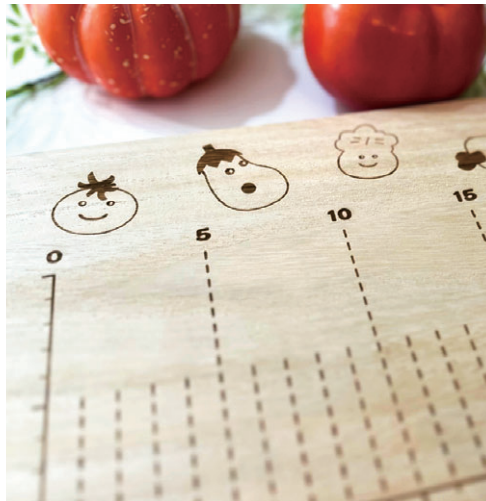

品 番: km-87

価 格: 2,000円(税別)

サイズ: 300×190×21mm

材 質: 桐

重 量: 350g

付属品: 取扱説明書

備 考: 素材の性質上、反ることがございます。

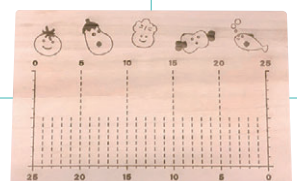

km-87

■KATOMOKU 岐阜県で採れたコースター

品番: km-17
 価格: 2,000円(税別)
 サイズ: 95×95×10mm
 材質: 天然木
 カラー: ナチュラル、ブラウン
 重量: 10g
 仕様: 4枚入り、裏面すべり止めゴム付き
 備考: 反り、割れの原因となりますので、水洗いはしないでください。木目方向に無理な力を加えると割れる事があります。



KATOMOKUの工場がある岐阜県郡上市は、市総面積の9割を山が占めており、長良川をはじめとした一級河川を24本有する水と緑に恵まれた地域です。

そんな山の恵をわけいただき木製のコースターを作りました。

上面に施した溝によるスタイリッシュなフォルムは、コップとの接着面を減らすことでコースターにくっつく事なく快適にお使いいただけます。

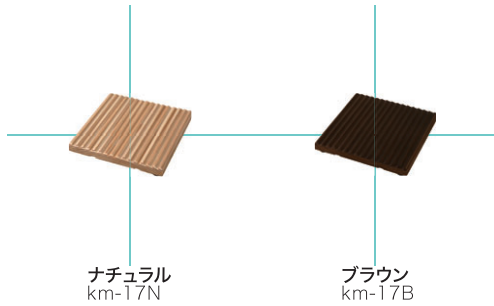

ナチュラル
km-17N

ブラウン
km-17B

■KATOMOKU 米びつ

▼キッチン



品番: km-115
 価格: 6,000円(税別)
 サイズ: 250×250×165mm
 材質: 桐
 カラー: ホワイト、ブラック
 重量: 1000g
 仕様: 5kgのお米が入ります
 備考: 杓、計量カップ、お米等は付属していません



無駄なデザインを削ぎとった、シンプルなフォルムの米びつです。
 素材で使用している桐の特性はそのままに、あまり古風なイメージにならないよう、一見して米びつとは感じさせないよう、キッチンにインテリアとしてさり気なく溶け込むよう、シンプルでスタイリッシュな米びつを製作しました。

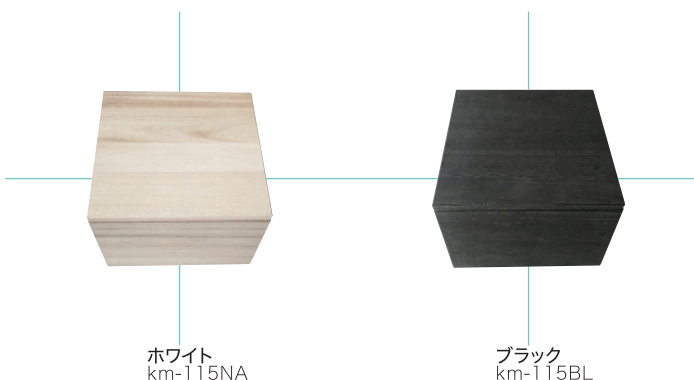

ホワイト
km-115NA

ブラック
km-115BL



■KATOMOKU 朱肉40号



品番: km-09
 価格: 3,500円(税別)
 サイズ: Φ62.5×26mm
 盤面: Φ42mm
 材質: ウォールナット
 重量: 59g
 仕様: オイル仕上げ
 備考: 朱肉部、朱肉(エコス) 40号(シヤチハタ株式会社製)
 フタ: ネジ式

シヤチハタ株式会社の協力のもと「KATOMOKU朱肉」は生まれました。
 シヤチハタ朱肉(エコス)に、高級材ウォールナットを使用した木製カバーを作り、
 高級感を演出しました。



km-090

■KATOMOKU 朱肉50号

品番: km-08
 価格: 4,000円(税別)
 サイズ: Φ74.5×26mm
 盤面: Φ53.5mm
 材質: ウォールナット
 重量: 77g
 仕様: オイル仕上げ
 備考: 朱肉部、朱肉(エコス) 50号(シヤチハタ株式会社製)
 フタ: かぶせ式



km-080

シヤチハタ株式会社の協力のもと「KATOMOKU朱肉」は生まれました。
 シヤチハタ朱肉(エコス)に、高級材ウォールナットを使用した木製カバーを作り、
 高級感を演出しました。

ステーションナリ

■KATOMOKU 朱肉75号



品番: km-40
 価格: 8,000円(税別)
 サイズ: Φ105×36mm
 盤面: Φ78mm
 材質: ウォールナット
 重量: 175g
 仕様: オイル仕上げ
 備考: 朱肉部、朱肉(エコス) 75号(シヤチハタ株式会社製)
 フタ: かぶせ式

シヤチハタ株式会社の協力のもと「KATOMOKU朱肉」は生まれました。
 シヤチハタ朱肉(エコス)に、高級材ウォールナットを使用した木製カバーを作り、
 高級感を演出しました。
 75号の大きなサイズで、より磨き上げ、より塗り重ねたオイルにより(当社比)、
 より質感の高い製品へと仕上がりました。



km-40

■KATOMOKU 朱肉50号 きんつば型

品番: km-67
 価格: 3,500円(税別)
 サイズ: 76×76×26mm
 盤面: Φ53.5mm
 材質: ホワイトアッシュ
 カラー: ナチュラル、ブラウン
 重量: 100g
 仕様: ウレタン塗装(120%つや消し)
 備考: 朱肉部、朱肉(エコス) 50号(シヤチハタ株式会社製)

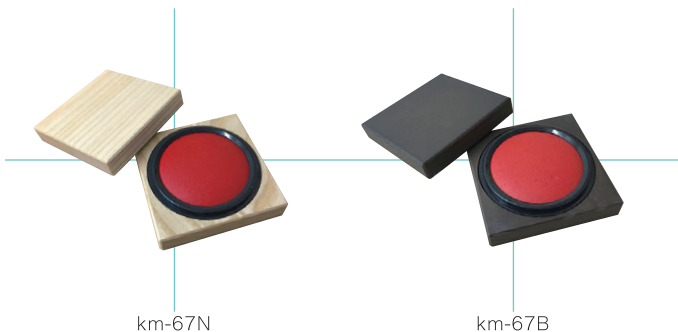

km-67N

km-67B

シヤチハタ株式会社の協力のもと「KATOMOKU朱肉」は生まれました。よりカジュアルにお使いいただけるよう、ラインナップにナチュラルも追加。ウレタン塗装で極力汚れにくい配慮を。ウレタン塗装のつや消し度を「120%つや消し」にすることにより、しっかりとした塗装をかけても、木の質感を残す事もできました。

■KATOMOKU 朱肉50号 大判焼き型

品番: km-68
 価格: 3,500円(税別)
 サイズ: Φ74×26mm
 盤面: Φ53.5mm
 材質: ホワイトアッシュ
 カラー: ナチュラル、ブラウン
 重量: 80g
 仕様: ウレタン塗装(120%つや消し)
 備考: 朱肉部、朱肉(エコス) 50号(シヤチハタ株式会社製)

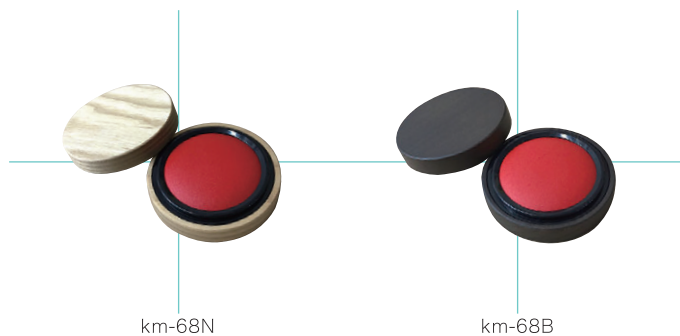

km-68N

km-68B

シヤチハタ株式会社の協力のもと「KATOMOKU朱肉」は生まれました。よりカジュアルにお使いいただけるよう、ラインナップにナチュラルも追加。ウレタン塗装で極力汚れにくい配慮を。ウレタン塗装のつや消し度を「120%つや消し」にすることにより、しっかりとした塗装をかけても、木の質感を残す事もできました。

ステーションナリー

■KATOMOKU 練り朱肉50号

品番: km-126
 価格: 8,800円(税別)
 サイズ: 76×76×26mm 盤面: Φ50mm
 重量: 100g
 材質: ウォールナット
 仕様: 朱肉部、鯨旗印肉(公用) S-1101 使用 ※シヤチハタ株式会社
 付属品: 取扱説明書
 備考: 木部オイル仕上げ



km-126

高級材であるウォールナット無垢材でケースを作りました。一生モノとしてご自身でのご使用や、贈り物としても最適です。

■KATOMOKU 印鑑ケース シヤチハタ ネーム9用

品番: km-77

価格: 3,500円(税別)

サイズ: 78×25×25mm (内部寸法: Φ18.8×70mm)

材質: 【km-77N】H.メープル、磁石

【km-77B】ウォールナット、磁石

重量: 20g

仕様: オイル仕上げ

備考: シヤチハタネーム9用 ※直径16.5mmまでの印鑑を入れる事も可能です
※朱肉はついておりません

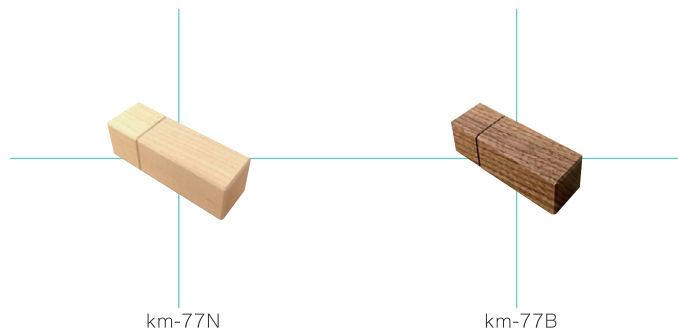

ナチュラルには、ハードメープル。ブラウンにはウォールナットを使用。
どちらも1本の木から作られているため、身と蓋で木目が繋がるように作られています。
身と蓋の接触部には、磁石が埋め込まれているので、
蓋がずれる事なく自然に閉めれます。
ネーム9 (通称シヤチハタ) 用に企画したのですが、
穴径が18.8mmなので、16.5mmまでの実印・銀行印などの収納も可能です。

■KATOMOKU 捺印マット

品番: km-04

価格: 3,000円(税別)

【km-04B】3,500円(税別)

サイズ: 115×90×8mm

材質: ビーチ、天然皮革

【km-04B】ウォールナット、天然皮革

カラー: ナチュラル、ブラウン、ミズイロ、ピンク、オレンジ

重量: 80g

仕様: マット部は合成皮革ではなく、天然皮革を使用しています。

素材の性質上、多少のシワ、しぼと呼ばれる部分も混在しております。



無垢材の一枚板にマット部は天然皮革を使う贅沢な一品です。

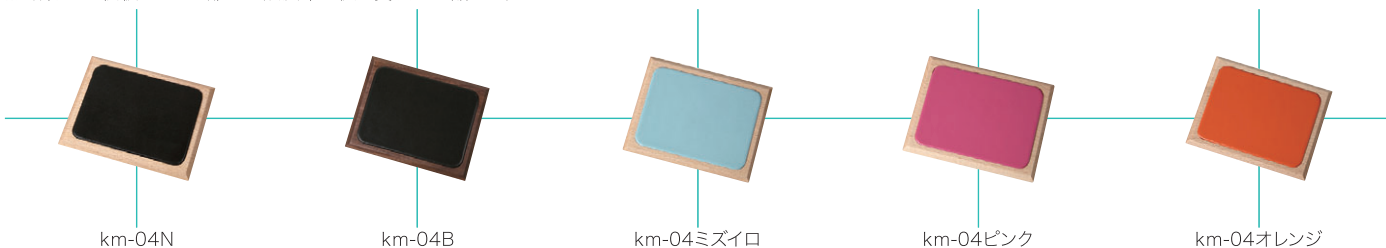

ステーションナリー

■KATOMOKU 朱肉・捺印マットセット



カトモクの捺印マットと朱肉を1つのセットにしました。

品 番:km-10M

価 格:6,500円(税別)

セット内容:km-04B+km-090

品 番:km-10L

価 格:7,000円(税別)

セット内容:km-04B+km-080

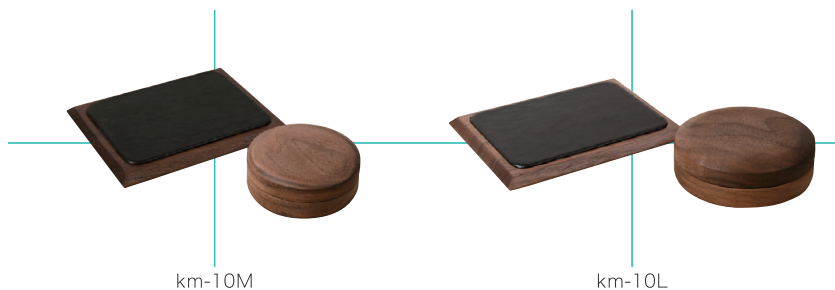

km-10M

km-10L

ステーションナリー

KATOMOKU 朱肉・スタンプ・捺印マット



品 番:km-62

価 格:13,500円(税別)

サイズ:205×88×30mm

材 質:ウォールナット、天然皮革

重 量:290g

仕 様:朱肉部、スタンプ部、シヤチハタ株式会社製

備 考:マット部には天然皮革を使用していますので、性質上、多少のシワ、しぼと呼ばれる部分も混在しております。

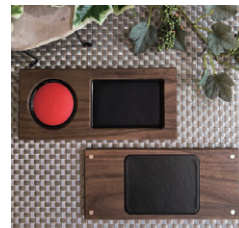

ウォールナットの一枚板を使ったケースに、朱肉・スタンプ・捺印マットを納めました。

身と蓋は磁石で付くようになっています。

一枚板を削り出していますので、身と蓋の木目は揃うようになっています。

事務仕事を少し楽しくしてくれる、ワンランク上の上質アイテムです。



km-62

■KATOMOKU 積み木の認印立て

品番: km-30

価格: 1,200円(税別)

サイズ: 45×45×45mm

材質: N-ビーチ、B-ウォールナット

カラー: ナチュラル、ブラウン

重量: 40g

備考: 10~14mm印鑑用

穴部底面に朱肉がございます。

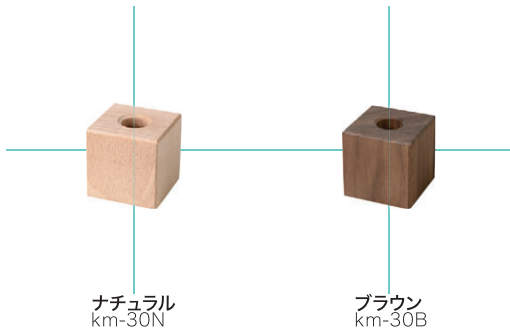

ナチュラル
km-30N

ブラウン
km-30B

積み木のブロックに穴を開け、一輪挿しのような認印立てを作りました。
玄関に置いておけば急に来た宅配便にも、片手で簡単に受領印を押すことができます。
シンプルな佇まいは、インテリアを損なうこともありません。

■KATOMOKU 積み木のペン立て



品番: km-29

価格: 900円(税別)

サイズ: 45×45×45mm

穴: 直径約15.5mm、深さ30mm

材質: N-ビーチ、B-ウォールナット

カラー: ナチュラル、ブラウン

重量: 40g

積み木のブロックに穴を開け、一輪挿しのようなペン立てです。
シンプルな作りだからこそ、どこに置いても優しく馴染んでくれます。

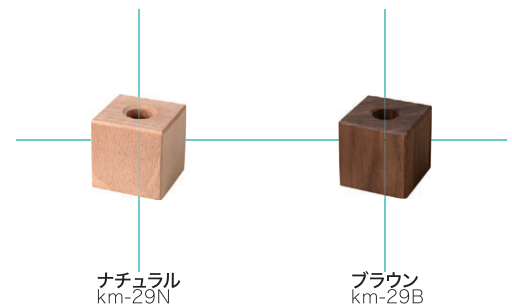
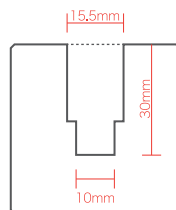

ナチュラル
km-29N

ブラウン
km-29B

ステーショナリー



■KATOMOKU 温湿度計

EMPEX製の温湿度計を、無垢材の木枠に落とし込んだ、ナチュラルな温湿度計が出来上がりました。
シンプルな佇まいは、インテリアの一部としても楽しんでいただけます。
置き掛け兼用です。

品番: km-101、102

価格: 【km-101】 4,000円(税別)

【km-102】 3,500円(税別)

サイズ: 【km-101】 110×80×33mm

【km-102】 80×80×33mm

材質: ピーチ、MDF、アクリル

カラー: ナチュラル、ブラウン

付属品: 取扱説明書、保証書

備考: 温湿度計部、エンペックス気象計株式会社製品使用



ナチュラル
km-101NA



ブラウン
km-101BR



ナチュラル
km-102NA



ブラウン
km-102BR



■KATOMOKU 腕時計スタンド

デザインに優れた腕時計たちに負けない、シンプルで美しいフォルムの木製腕時計スタンドを製作しました。
家具などでも人気な高級材、ウォールナットとメイプルを使った2種類からお選びいただけます。
一つの無垢材ブロックから削り出す事により、継ぎ目のない美しいシームレスな仕上がりに。

品番: km-103

価格: 4,000円(税別)

サイズ: 80×105×49mm

材質: 【HM】 ハードメイプル

【WA】 ウォールナット

カラー: H.メイプル、ウォールナット

重量: 200g

付属品: 説明書、滑り止めシール



H.メイプル
km-103HM



ウォールナット
km-103WA



■KATOMOKU plywood mirror プライウッド ミラー

掛け時計プライウッドシリーズで使用している曲げわっぱを、時計ではなく壁掛けミラーとして仕上げました。曲げわっぱのシンプルさを活かした、爽やかな印象のミラーです。



品番: km-48、91
 価格: 【km-48】 6,000円(税別)
 【km-91】 10,000円(税別)
 サイズ: 【km-48】 Φ304×50mm
 【km-91】 Φ362×50mm
 材質: シナベニヤ、鏡
 カラー: ナチュラル、ブラウン
 重量: 【km-48】 800g
 【km-91】 1000g
 付属品: 取扱説明書、壁掛け用木ネジ
 備考: 飛散防止フィルムは付いておりません。

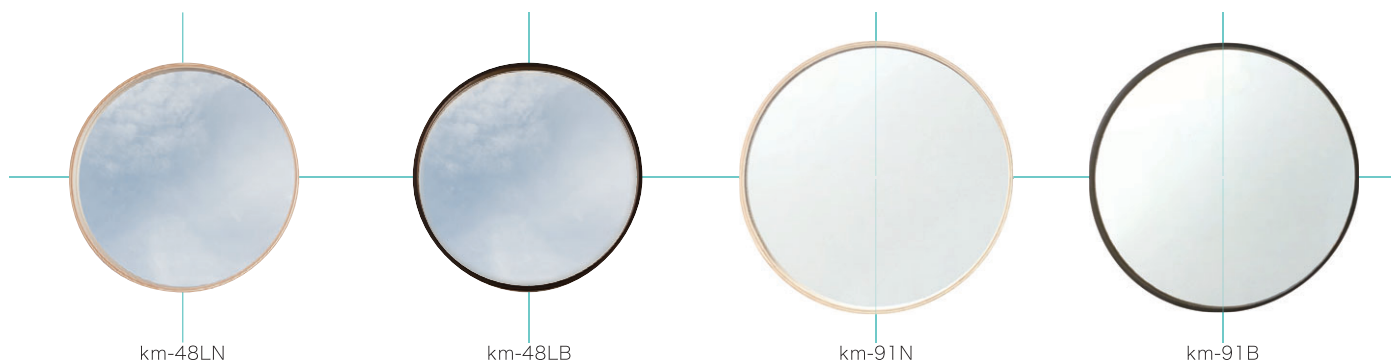

■KATOMOKU plywood aquarium プライウッド アクアリウム

カトモクの曲げわっぱを使用し、日本の情緒溢れる水槽をつくりました。

水槽といえば、水との接触は避けられません。そんな中、水に強い木など到底無く、製造には非常に困難を極めました。試行錯誤の結果、特注形状の「アクリルケース」をはめ込む事により、問題を解決して商品化しました。できる限り木が水に触れることを軽減し、木の腐食を抑えることができました。

品番: km-51
 価格: 90,000円(税別)
 サイズ: 304(幅)×362(高さ)×150(奥行き)mm、
 Φ362×362mm(水槽)、210×150×90mm(脚)
 材質: シナベニヤ、アクリル
 カラー: ナチュラル
 付属品: 水槽本体、脚、取扱説明書
 備考: 砂利、エアープンプ等の付属品は付いておりません。



インテリア



■KATOMOKU ティッシュケース2

四つ角に丸みのあるスッキリとした佇まいの桐箱ティッシュケース。フタは表と裏で異なる色の塗装をしていますので、お部屋の雰囲気に合わせて簡単に変えていただけます。

品番: km-122

価格: 3,500円(税別)

サイズ: 135mm×275×80mm、フタ厚み 9mm
123mm×265×74mm (内寸)

材質: 桐、MDF

カラー: 【NA】ダークブラウン、グレー

【BG】ブルー、グリーン

【WB】ホワイト、ブラック

重量: 350g

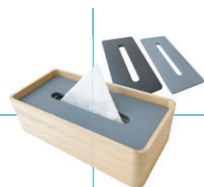

ダークブラウン/グレー
km-122NA



ブルー/グリーン
km-122BG



ホワイト/ブラック
km-122WB



■KATOMOKU 積み木のマグネット

品 番: km-69

価 格: 900円(税別)

サイズ: 45×45×15mm

材 質: ピーチ、ウォールナット、磁石

重 量: 25g (1個あたり)

備 考: ピーチ×1、ウォールナット×1

品 番: km-70

価 格: 1,200円(税別)

サイズ: 80×29×13mm

材 質: ピーチ、ウォールナット、磁石

重 量: 22.5g (1個あたり)

備 考: ピーチ×1、ウォールナット×1

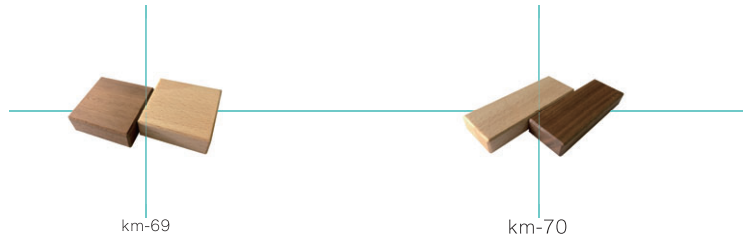

積み木をモチーフにしたマグネット。

優しい手触りは、触れば触れるほど手放せない質感へと変化していきます。

ピーチ、ウォールナットが1つつ入ったセットになります。

■KATOMOKU 御神札入れ



アパートに住む方や、現代の住宅事情により、神棚を設置するお住いも減ったのではないのでしょうか。いざお札を購入しても、飾る場所に困ったという方のために制作しました。

品 番: km-63

価 格: 3,500円(税別)

サイズ: 125×295×32mm

材 質: ピーチ、MDF、ゴム

カラー: ナチュラル、ブラウン

重 量: 350g

付属品: 壁掛け用ネジ、取扱説明書

備 考: お札は付属しておりません。

幅103×長さ270mmサイズ以下のお札が入ります。

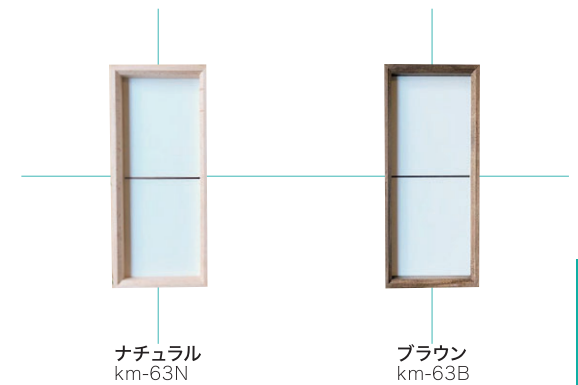

ナチュラル
km-63N

ブラウン
km-63B

■KATOMOKU 雲

一般的に神棚上部の天井に貼る「雲」の字。「これより上には何も無い」という意味で貼る雲の字を木で製作しました。素材に曲げわっぱで使用するシナベニヤを用いた、上品で美しい木目の雲の字です。

品 番: km-88

価 格: 1,200円(税別)

サイズ: 170×200×2mm

材 質: シナベニヤ

重 量: 60g

備 考: 裏面に両面テープが貼ってあります

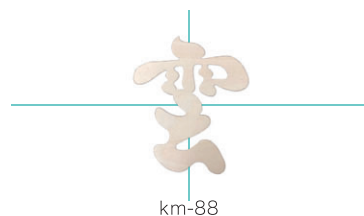

km-88



■KATOMOKU kabin カビン



「花を活ける」というハードルを少しさげてくれるコンパクトでかわいい花瓶。季節の菜花をお気軽に楽しめます。

品番: km-55、56
 価格: 3,500円(税別)
 サイズ: 290×70×115mm
 材質: ホワイトアッシュ、ガラス(付属瓶)
 カラー: ナチュラル、ブラウン
 重量: 【km-55】 900g
 【km-56】 1000g
 付属品: 【km-55】 瓶3本
 【km-56】 瓶4本



■KATOMOKU アクセサリー台 A4

カトモクの木工技術を用いて、木枠を組んで作ったアクセサリー台です。留め加工で四つ角を仕上げ、物を置く表面にはスエード張りで仕上げました。アクセサリー以外にもスマートフォンやメガネなど、毎日使う大切な物を優しく置けるスペースになります。

品番: km-96
 価格: 4,500円(税別)
 サイズ: 294×210×50mm
 材質: ピーチ、スエード
 カラー: ナチュラル、ブラウン

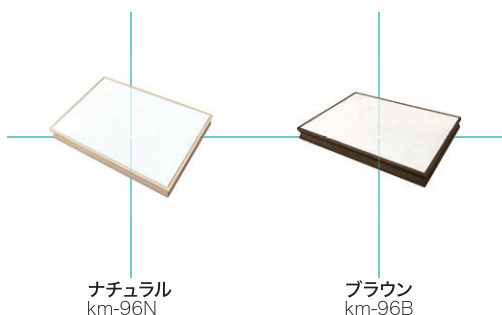

インテリア

■KATOMOKU バランスゲーム

さくら、くるみ、ぶなの木材を使った、昔ながらのゲームをつくりました。
それぞれ色の異なる木を使う事で、ゲームを遊びながら、自然な色味や表情も楽しめます。
木の重みや摩擦などを感じながら慎重に抜き取ってください。



品 番: km-109

価 格: 9,000円(税別)

サイズ: 81×27×15mm(1ピースサイズ)

材 質: ウォールナット(12ピース)、ビーチ(40ピース)、
サクラ(12ピース)、ビーチ(サイコロ:1つ)

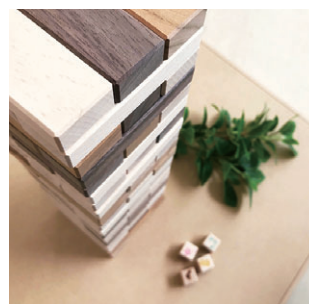

遊び方

- ・ブロックを3枚ずつ並べて交互に積みながら、タワーを作ってください。
- ・ジャンケンなどで順番を決めてください。
- ・プレイヤーはサイコロをふり、出た目の種類のブロックをタワーから(最上段意外)片手で一つ抜きとって、タワーの一番上に積み上げます。
- ・サイコロで「KATOMOKU」のロゴがでた場合はボーナスとなり、好きな種類のブロックを最上段以外から抜きとれます。
- ・抜きとったブロックは、塔の一番上に積み上げてください。
- ・ゲーム中にタワーを崩したプレイヤーの負けになります。
- ・タワーを崩したプレイヤーは、次のゲームのために最初から積み上げてください。

対象年齢：6歳以上



◆おもちゃ

■KATOMOKU あいうえお積み木 たべもの編



「あ」から「ん」までの46文字に、無地の4ピースを加えた合計50ピースのもじ遊び積み木です。
各ピース、縦横高さの各12面、全てに丸面をとり、柔らかいイメージに仕上げました。

表面にはひらがな、裏面にはもじに連想されるポップで可愛い食べ物イラストたちが、お子さまだけでなく家族みんなを明るくしてくれそうです。

収納には、桐を用いたケースをつくりました。
この積み木をいつまでも大切に保管し、お子さまが大人になった時にまた新しいお子さまに使っていただけると嬉しいです。

品 番: km-117

価 格: 12,000円(税別)

サイズ: 45×45×15mm(1ピースサイズ)

256×256×50mm(桐箱サイズ)

材 質: ピーチ(50ピース)、桐(ケース)、MDF(ケース箱底面)

対象年齢: 3歳以上



■KATOMOKU ABC積み木 恐竜

太古に生きた恐竜たちがイラストに可愛らしくデフォルメされたアルファベットのABC積み木です。

「A～Z」までのアルファベットと1～20の数字に加え、「+」「-」「=」の記号もあります。
アルファベットと一緒に算数も遊びながら楽しく覚えられます。

収納には、桐を用いたケースをつくりました。
この積み木をいつまでも大切に保管し、お子さまが大人になった時にまた新しいお子さまに使っていただけると嬉しいです。

品 番: km-128

価 格: 12,000円(税別)

サイズ: 45×45×15mm(1ピースサイズ)

256×256×50mm(桐箱サイズ)

材 質: ピーチ(50ピース)、桐(ケース)、MDF(ケース箱底面)

対象年齢: 3歳以上



◆おもちゃ

■KATOMOKU あいうえお積み木 いきもの編



「あ」から「ん」までの46文字に、無地の4ピースを加えた合計50ピースのもじ遊び積み木です。
各ピース、縦横高さの各12面、全てに丸面をとり、柔らかいイメージに仕上げました。

表面にはひらがな、裏面にはもじに連想されるポップで可愛い生き物イラストたちが、お子さまだけでなく家族みんなを明るくしてくれそうです。

収納には、桐を用いたケースをつくりました。
この積み木をいつまでも大切に保管し、お子さまが大人になった時にまた新しいお子さまに使っていただくと嬉しいです。

品番: km-140

価格: 12,000円(税別)

サイズ: 45×45×15mm(1ピースサイズ)

256×256×50mm(桐箱サイズ)

材質: ピーチ(50ピース)、桐(ケース)、MDF(ケース箱底面)

対象年齢: 3歳以上

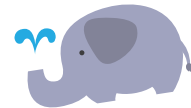

■KATOMOKU 積み木



各ブロックの角にあたる部分の面取り幅を大きくし、より立体感のある積み木になりました。

縦、横、斜めと、直感的に想像力のまま積み上げていきます。

品番: km-127

価格: 15,000円(税別)

サイズ: 383×248×66mm

材質: ピーチ(38ピース)、桐(ケース)、MDF(ケース箱底面)

対象年齢: 1歳以上



◆おもちゃ

■KATOMOKU ねこちゃんテーブル

大切な家族のねこちゃんにもテーブルでお食事を。

そんな目線で考えたミニサイズのテーブルです。

一枚の無垢材から削り出すことで、より木の自然な木目がお部屋のインテリアにもなります。



品 番: km-123

価 格: 【km-123NA】 10,000円(税別)

【km-123OA, WA】 15,000円(税別)

【km-123ST】 18,000円(税別)

サイズ: 350×160×45mm(器置き部: Φ130mm)

材 質: 【km-123NA】 ビーチ

【km-123OA】 オーク

【km-123WA】 ウォールナット

【km-123ST】 ウォールナット、ホワイトアッシュ

品 番: km-124

価 格: 【km-124NA】 8,000円(税別)

【km-124OA, WA】 12,000円(税別)

【km-124ST】 15,000円(税別)

サイズ: 190×160×45mm(器置き部: Φ130mm)

材 質: 【km-124NA】 ビーチ

【km-124OA】 オーク

【km-124WA】 ウォールナット

【km-124ST】 ウォールナット、ホワイトアッシュ



※器は別売りとなります

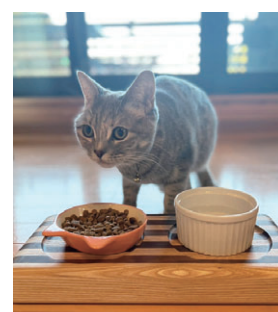

km-123NA



km-123OA



km-123WA



km-123ST



km-124NA



km-124OA



km-124WA

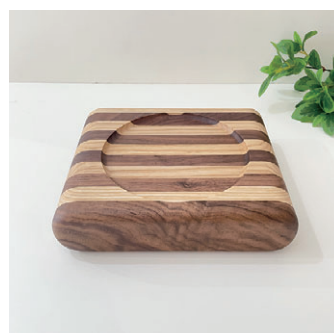

km-124ST

■KATOMOKU ホサインプレート



お部屋やキッチン、トレイなどの表示に使える木製サインプレートです。裏面には両面テープが付いていますので、すぐにお使いいただけます。

品 番:mp-1~10

価 格:700円(税別)

サイズ:86×85×10mm

材 質:ヒノキ

重 量:28g

仕 様:レーザー彫刻、裏面両面テープ貼り



mp-1

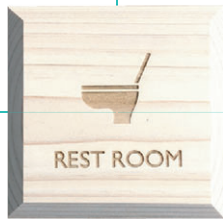

mp-2



mp-3



mp-4



mp-5



mp-6



mp-7



mp-8



mp-9

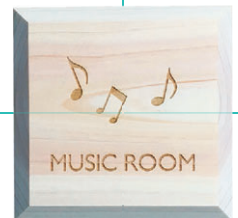

mp-10

■KATOMOKU ねこもくプレート

おうちのトイレなどにつけるサインプレート。そんなプレートに、いつの間にかねこちゃんが！とところどころに入り込んでしまい、すっかりねこちゃん仕様に...

一見わからないけど、さりげないねこちゃん等が、おうちをにぎやかにしてくれます。

品 番:np-1~8

価 格:1,000円(税別)

サイズ:86×85×10mm

材 質:ホワイトアッシュ

重 量:30g

仕 様:レーザー彫刻、裏面両面テープ貼り



np-1



np-2



np-3



np-4



np-5



np-6



np-7



np-8





小さな町工場だからできること。

加藤木工株式会社は、岐阜県の郡上八幡にある小さな木工所です。創業して約70年、幾度にも重ねた技と経験をもとに新たな挑戦を始めています。
「モノが溢れているこんな時代だからこそ、本当に必要とされるモノをつくりたい」
「シンプルで永く愛される」
「日々ものづくりに従事しているからこそできる技術とアイデア、ありそうでなかった上質を」
それがKATOMOKUです。



ひとつ、ひとつ手作りで。

このご時世に、何とも不効率です。オートメーション化ができていたらどれだけ楽ができるでしょうか。しかし、木は生き物です。ひとつひとつ、一ヶ所1ヶ所、木目も違えば、硬さも重さもすべて違います。だからこそ、ひとつひとつ見極め、削り、切り、磨き上げる。ひとりひとりの力が集結し、ひとつの製品が生まれていきます。

世界でひとつのもの。

どれだけ同じものを作ろうと努めても、木目がひとつひとつ違い、同じ表情のものを作ることができません。これもまた木の魅力のひとつではないでしょうか。あなただけの、永く愛される特別なアイテムになってもらえると、私たちは嬉しいです。



- 電波時計は、テレビラジオと同じように電波を受信しております。以下の場所では受信できない場合があります。
 - ・ビルの中、ビルの谷間、地下
 - ・高圧線、テレビ塔、電車架線の近く
 - ・テレビ、冷蔵庫、エアコン、空気清浄機、パソコン等の電化製品やOA機器の近く
 - ・工事現場、空港の近く、交通量の多いところなど、電波障害のおきる所
 - ・朝夕の時間帯、雨天の時
- 天然素材を使用しているため、写真・表記共に色・寸法等が多少異なる場合があります。
- 商品改良のため、予告なく仕様・寸法・価格等を変更する場合がありますので、あらかじめご了承ください。

・キャンセルと返品に関して

商品到着後すぐに検品をお願いいたします。商品到着後の商品変更、及びキャンセルにつきましては、破損などがない場合はお受けできません。初期不良における返品は、商品到着から8日以内です。万が一商品に破損がある場合、返品前に返品理由の詳細をお知らせください。

・修理と交換に関して

修理や交換の際は、必ず保証書が必要になります。保証期間内に製造上の欠陥から生じた破損につきましては、無償にて修理交換させていただきます。それ以外のものに関しましては実費を申し受けますので、予めご了承ください。

また、保証期間内外に関わらず、修理や交換の際にかかる送料は、ご負担をお願い申し上げます。

・お問い合わせに関して

お問い合わせに関しては、加藤木工株式会社にお問い合わせください。(営業時間一平日10:00~16:00)

Mail: info@katomoku.jp

instagram、facebookなど、SNSも随時更新中!



Official Sight



Official Line



Instagram



Facebook



加藤木工株式会社

〒501-4223

岐阜県郡上市八幡町稲成540

Mail : info@katomoku.jp

HP : www.katomoku.jp

KATOMOKUのお店

岐阜県郡上市八幡町島谷806-11

Tel : 0575-67-9334

定休日 : 火・水・木曜

営業時間 : 11:00~16:00 (平日・土曜)

10:00~17:00 (日曜・祭日)

※詳しくは加藤木工公式ホームページを
ご参照ください。



製品一覧

品番	商品名	色・柄・サイズ展開名	JANコード	販売価格(税別)	品番	商品名	色・柄・サイズ展開名	JANコード	販売価格(税別)
km-04N	捺印マット	km-04N・ナチュラル	4560410070094	3,000	km-57B	muku clock 4	B・ブラック	4560410071312	9,000
km-04B	捺印マット	km-04B・ブラウン	4560410070087	3,500	km-57G	muku clock 4	G・グレー	4560410071329	9,000
km-04Sズイロ	捺印マット	km-04Sズイロ	4560410070728	3,000	km-57NRC	muku clock 4 電波時計	B・ナチュラル	4560410071572	10,000
km-04Dレンジ	捺印マット	km-04Dレンジ	4560410070735	3,000	km-57BRC	muku clock 4 電波時計	B・ナチュラル	4560410071312	10,000
km-04オレンジ	捺印マット	km-04オレンジ	4560410070742	3,000	km-57GRC	muku clock 4 電波時計	G・グレー	4560410071329	10,000
km-08O	朱肉50号	km-08・オイル	4560410070179	4,000	km-57NRCS	muku clock 4 SKP電波時計	B・ナチュラル	4560410071572	15,000
km-09O	朱肉40号	km-09O・オイル	4560410070193	3,400	km-57BRCS	muku clock 4 SKP電波時計	B・ブラック	4560410071312	15,000
km-10L	朱肉・捺印マットセット km-10L		4560410070209	7,000	km-57GRCS	muku clock 4 SKP電波時計	G・グレー	4560410071329	15,000
km-10M	朱肉・捺印マットセット km-10M		4560410070216	6,500	km-58W	muku clock 5	W・ホワイト	4560410073682	9,000
km-17N	岐阜の山で採れた天然木コースター 4枚組	km-17N・ナチュラル	4560410070339	2,000	km-58B	muku clock 5	B・ブラック	4560410073675	9,000
km-17B	岐阜の山で採れた天然木コースター 4枚組	km-17B・ブラウン	4560410070346	2,000	km-58WRC	muku clock 5 電波時計	W・ホワイト	4560410073699	10,000
km-25黒	muku mini clock 四角 黒	黒	4560410070537	3,500	km-58BRC	muku clock 5 電波時計	B・ブラック	4560410071336	10,000
km-25白	muku mini clock 四角 白	白	4560410070544	3,500	km-58WRCS	muku clock 5 SKP電波時計	W・ホワイト	4560410073712	15,000
km-25青	muku mini clock 四角 青	青	4560410070551	3,500	km-58BRCS	muku clock 5 SKP電波時計	B・ブラック	4560410073705	15,000
km-25赤	muku mini clock 四角 赤	赤	4560410070568	3,500	km-60N	muku clock 7	N・ナチュラル	4560410071961	8,000
km-26黒	muku mini clock 丸 黒	黒	4560410070575	3,500	km-60B	muku clock 7	B・ブラウン	4560410071978	8,000
km-26白	muku mini clock 丸 白	白	4560410070582	3,500	km-60BK	muku clock 7	BK・ブラック	4560410071985	8,000
km-26青	muku mini clock 丸 青	青	4560410070599	3,500	km-60WH	muku clock 7	WH・ホワイト	4560410073378	8,000
km-26赤	muku mini clock 丸 赤	赤	4560410070605	3,500	km-60NRC	muku clock 7 電波時計	N・ナチュラル	4560410071367	9,000
km-29N	積み木のペン立て	N・ナチュラル	4560410070650	900	km-60BRC	muku clock 7 電波時計	B・ブラウン	4560410071374	9,000
km-29B	積み木のペン立て	B・ブラウン	4560410070667	800	km-60BKRC	muku clock 7 電波時計	BK・ブラック	4560410071589	9,000
km-30N	積み木の認印立て	N・ナチュラル	4560410070698	1,200	km-60WHRCS	muku clock 7 電波時計	WH・ホワイト	4560410073385	9,000
km-30B	積み木の認印立て	B・ブラウン	4560410070704	1,200	km-60NRCS	muku clock 7 SKP電波時計	N・ナチュラル	4560410072401	14,000
km-31N	muku clock	N・ナチュラル	4560410070773	8,000	km-60BRCS	muku clock 7 SKP電波時計	B・ブラウン	4560410072418	14,000
km-31B	muku clock	B・ブラウン	4560410070780	8,000	km-60BKRC	muku clock 7 SKP電波時計	BK・ブラック	4560410072425	14,000
km-31NRC	muku clock 電波時計	N・ナチュラル	4560410072166	9,000	km-60WHRCS	muku clock 7 SKP電波時計	WH・ホワイト	4560410073392	14,000
km-31BRC	muku clock 電波時計	B・ブラウン	4560410072173	9,000	km-61N	plywood clock 4 Lサイズ	N・ナチュラル	4560410071992	7,000
km-31NRCS	muku clock SKP電波時計	N・ナチュラル	4560410072685	14,000	km-61B	plywood clock 4 Lサイズ	B・ブラウン	4560410072005	7,000
km-31BRCS	muku clock SKP電波時計	B・ブラウン	4560410072692	14,000	km-61NRC	plywood clock 4 Lサイズ 電波時計	N・ナチュラル	4560410071381	8,000
km-33M	plywood clock	Mサイズ	4560410070810	5,000	km-61BRC	plywood clock 4 Lサイズ 電波時計	B・ブラウン	4560410071398	8,000
km-33L	plywood clock	Lサイズ	4560410070827	6,000	km-61NRCS	plywood clock 4 Lサイズ SKP電波時計	N・ナチュラル	13,000	
km-33LRC	plywood clock 電波時計	Lサイズ	4560410071090	8,000	km-61BRCS	plywood clock 4 Lサイズ SKP電波時計	B・ブラウン	13,000	
km-33MRC	plywood clock 電波時計	Mサイズ	4560410071071	7,000	km-62	朱肉・スタンプ 捺印マット	オイル	4560410071404	13,500
km-33LRCS	plywood clock SKP電波時計	Lサイズ	4560410072708	13,000	km-83N	御神札入れ	N・ナチュラル	4560410071411	3,500
km-33MRCS	plywood clock SKP電波時計	Mサイズ	4560410072715	12,000	km-83B	御神札入れ	B・ブラウン	4560410071428	3,500
km-34M	plywood clock	Mサイズ・ナチュラル	4560410070834	5,000	km-87N	朱肉50号 四角	N・ナチュラル	4560410071497	3,500
km-34L	plywood clock	Lサイズ・ナチュラル	4560410070841	6,000	km-87B	朱肉50号 四角	B・ブラウン	4560410071503	3,500
km-34LRC	plywood clock 電波時計	Lサイズ	4560410071084	8,000	km-88N	朱肉50号 丸	N・ナチュラル	4560410071510	3,500
km-34MRC	plywood clock 電波時計	Mサイズ	4560410071091	7,000	km-88B	朱肉50号 丸	B・ブラウン	4560410071527	3,500
km-34LRCS	plywood clock SKP電波時計	Lサイズ	4560410072722	13,000	km-69	マグネット 正方形	ナチュラル、ブラウン	4560410071534	900
km-34MRCS	plywood clock SKP電波時計	Mサイズ	4560410072739	12,000	km-70	マグネット 長方形	ナチュラル、ブラウン	4560410071541	1,200
km-35M	plywood clock	Mサイズ・ブラウン	4560410070858	5,000	km-71N	plywood clock 7	N・ナチュラル	4560410071558	4,500
km-35L	plywood clock	Lサイズ・ブラウン	4560410070865	6,000	km-71B	plywood clock 7	B・ブラック	4560410071565	4,500
km-35MRC	plywood clock 電波時計	Mサイズ・ブラウン	4560410072180	7,000	km-71NRC	plywood clock 7 電波時計	N・ナチュラル	4560410072319	6,500
km-35LRC	plywood clock 電波時計	Lサイズ・ブラウン	4560410072197	8,000	km-71BRC	plywood clock 7 電波時計	B・ブラック	4560410072326	6,500
km-35MRCS	plywood clock SKP電波時計	Mサイズ・ブラウン	4560410072746	12,000	km-73N	muku clock 2	N・ナチュラル	9,000	
km-35LRCS	plywood clock SKP電波時計	Lサイズ・ブラウン	4560410072753	13,000	km-73NRC	muku clock 2 電波時計	N・ナチュラル	4560410071602	10,000
km-36M	plywood clock	Mサイズ・ライトブラウン	4560410070872	5,000	km-73NRCS	muku clock 2 SKP電波時計	N・ナチュラル	15,000	
km-36L	plywood clock	Lサイズ・ライトブラウン	4560410070889	6,000	km-76N	plywood clock 10	N・ナチュラル	4560410071640	5,000
km-36MRC	plywood clock 電波時計	Mサイズ・ライトブラウン	4560410072203	7,000	km-76NRC	plywood clock 10 電波時計	N・ナチュラル	4560410072333	7,000
km-36LRC	plywood clock 電波時計	Lサイズ・ライトブラウン	4560410072210	8,000	km-77N	印鑑ケース シヤハタ ネーム9	N・ナチュラル	4560410071657	3,500
km-36MRCS	plywood clock SKP電波時計	Mサイズ・ライトブラウン	4560410072760	12,000	km-77B	印鑑ケース シヤハタ ネーム9	B・ブラウン	4560410071664	3,500
km-36LRCS	plywood clock SKP電波時計	Lサイズ・ライトブラウン	4560410072777	13,000	km-78N	alarm clock 5	N・ナチュラル	4560410071671	6,000
km-37N	square clock	N・ナチュラル	4560410070896	7,000	km-78B	alarm clock 5	B・ブラウン	4560410071688	6,000
km-37B	square clock	B・ブラウン	4560410070902	7,000	km-80N	plywood clock 12	N・ナチュラル	4560410072036	7,000
km-37NRC	square clock 電波時計	N・ナチュラル	4560410072227	9,000	km-80B	plywood clock 12	B・ブラウン	4560410072043	7,000
km-37BRC	square clock 電波時計	B・ブラウン	4560410072234	9,000	km-80NRC	plywood clock 12 電波時計	N・ナチュラル	4560410071718	8,000
km-37NRCS	square clock SKP電波時計	N・ナチュラル	4560410072784	14,000	km-80BRC	plywood clock 12 電波時計	B・ブラウン	4560410071725	8,000
km-37BRCS	square clock SKP電波時計	B・ブラウン	4560410072791	14,000	km-80NRCS	plywood clock 12 SKP電波時計	N・ナチュラル	4560410072869	13,000
km-38N	square clock	N・ナチュラル	4560410070919	7,000	km-80BRCS	plywood clock 12 SKP電波時計	B・ブラウン	4560410072876	13,000
km-38B	square clock	B・ブラウン	4560410070926	7,000	km-81N	muku clock 8	N・ナチュラル	4560410072050	9,000
km-38NRC	square clock 電波時計	N・ナチュラル	4560410072241	9,000	km-81W	muku clock 8	W・ホワイト	4560410072067	9,000
km-38BRC	square clock 電波時計	B・ブラウン	4560410072258	9,000	km-81B	muku clock 8	B・ブラック	4560410072074	9,000
km-38NRCS	square clock SKP電波時計	N・ナチュラル	4560410072807	14,000	km-81NRC	muku clock 8 電波時計	N・ナチュラル	4560410071732	10,000
km-38BRCS	square clock SKP電波時計	B・ブラウン	4560410072814	14,000	km-81WRC	muku clock 8 電波時計	W・ホワイト	4560410071749	10,000
km-39L	カッティングボードL	L・Lサイズ	4560410070933	5,000	km-81BRC	muku clock 8 電波時計	B・ブラック	4560410071756	10,000
km-39M	カッティングボードM	M・Mサイズ	4560410070940	3,500	km-81NRCS	muku clock 8 SKP電波時計	N・ナチュラル	4560410072883	15,000
km-40	朱肉75号	オイル	4560410070957	8,000	km-81WRCS	muku clock 8 SKP電波時計	W・ホワイト	4560410072890	15,000
km-42M	plywood clock 2	Mサイズ・ナチュラル	4560410070988	5,000	km-81BRCS	muku clock 8 SKP電波時計	B・ブラック	4560410072906	15,000
km-42MRC	plywood clock 2 電波時計	Mサイズ・ナチュラル	4560410072265	7,000	km-83N	muku clock 7	N・ナチュラル	4560410072104	9,000
km-44N	plywood clock 4	N・ナチュラル	4560410071022	5,000	km-83NRC	muku clock 7 電波時計	N・ナチュラル	4560410071787	10,000
km-44B	plywood clock 4	B・ブラウン	4560410071039	5,000	km-83NRCS	muku clock 7 SKP電波時計	N・ナチュラル	15,000	
km-44NRC	plywood clock 4 電波時計	N・ナチュラル	4560410071046	7,000	km-84N	plywood clock 13	N・ナチュラル	4560410072111	6,000
km-44BRC	plywood clock 4 電波時計	B・ブラウン	4560410071053	7,000	km-84B	plywood clock 13	B・ブラウン	4560410072128	6,000
km-44NRCS	plywood clock 4 SKP電波時計	N・ナチュラル	4560410071046	12,000	km-84NRC	plywood clock 13 電波時計	N・ナチュラル	4560410071794	7,000
km-44BRCS	plywood clock 4 SKP電波時計	B・ブラウン	4560410071053	12,000	km-84BRC	plywood clock 13 電波時計	B・ブラウン	4560410071800	7,000
km-45NRC	muku clock 2 電波時計	N・ナチュラル	4560410071107	9,000	km-85N	plywood clock 14	N・ナチュラル	4560410072135	6,500
km-45BRC	muku clock 2 電波時計	B・ブラウン	4560410071114	9,000	km-85NRC	plywood clock 14 電波時計	N・ナチュラル	4560410071817	7,500
km-46RC	muku clock 2 電波時計		4560410071121	12,500	km-87	まな板		4560410071848	2,000
km-48LN	plywood mirror	LN・ナチュラル	4560410071145	6,000	km-88	雲		4560410071855	1,200
km-48LB	plywood mirror	LB・ブラウン	4560410071305	6,000	km-89N	alarm clock 6	N・ナチュラル	4560410071862	7,000
km-49N	plywood clock 5	N・ナチュラル	4560410071809	7,000	km-89B	alarm clock 6	B・ブラウン	4560410071879	7,000
km-49B	plywood clock 5	B・ブラック	4560410071816	7,000	km-91N	plywood mirror	N・ナチュラル	4560410072364	10,000
km-49NRC	plywood clock 5 電波時計	N・ナチュラル	4560410071152	8,000	km-91B	plywood mirror	B・ブラウン	4560410072371	10,000
km-49BRC	plywood clock 5 電波時計	B・ブラック	4560410071159	8,000	km-92N	plywood clock 15	N・ナチュラル	4560410072388	11,000
km-49NRCS	plywood clock 5 SKP電波時計	N・ナチュラル	4560410072821	13,000	km-92B	plywood clock 15	B・ブラウン	4560410072395	11,000
km-49BRCS	plywood clock 5 SKP電波時計	B・ブラック	4560410072838	13,000	km-92NRC	plywood clock 15 電波時計	N・ナチュラル	4560410072388	12,000
km-50N	plywood clock 5	N・ナチュラル	4560410071923	7,000	km-92BRC	plywood clock 15 電波時計	B・ブラウン	4560410072395	12,000
km-50B	plywood clock 5	B・ブラック	4560410071930	7,000	km-92NRCS	plywood clock 15 SKP電波時計	N・ナチュラル	4560410072388	17,000
km-50NRC	plywood clock 5 電波時計	N・ナチュラル	4560410071176	8,000	km-92BRCS	plywood clock 15 SKP電波時計	B・ブラウン	4560410072395	17,000
km-50BRC	plywood clock 5 電波時計	B・ブラック	4560410071183	8,000	km-93	muku clock 7 walnut	ウォールナット	4560410074030	13,000
km-50NRCS	plywood clock 5 SKP電波時計	N・ナチュラル	4560410072845	13,000	km-93RC	muku clock 7 walnut 電波時計	ウォールナット	4560410072432	14,000
km-50BRCS	plywood clock 5 SKP電波時計	B・ブラック	4560410072852	13,000	km-93RCS				

製品一覽

品番	商品名	色・柄・サイズ展開名	JANコード	販売価格(税別)	品番	商品名	色・柄・サイズ展開名	JANコード	販売価格(税別)
km-96N	アクセサリー台 A4	N・ナチュラル	4560410072517	4,500	km-119BL	plywood clock 20	BL・ブラック	4560410073750	6,000
km-96B	アクセサリー台 A4	B・ブラック	4560410072524	4,500	km-119LB	plywood clock 20	LB・ライトブルー	4560410071695	6,000
km-97B	muku clock 12	B・ブルー	4560410073132	9,000	km-119LP	plywood clock 20	LP・ライトピンク	4560410071701	6,000
km-97G	muku clock 12	G・グリーン	4560410073149	9,000	km-119BLRC	plywood clock 20 電波時計	BL・ブラック	4560410073767	7,000
km-97Y	muku clock 12	Y・イエロー	4560410073156	9,000	km-119LBRC	plywood clock 20 電波時計	LB・ライトブルー	4560410072340	7,000
km-97BRC	muku clock 12 電波時計	B・ブルー	4560410072531	10,000	km-119LPRC	plywood clock 20 電波時計	LP・ライトピンク	4560410072357	7,000
km-97GRC	muku clock 12 電波時計	G・グリーン	4560410072548	10,000	km-120	plywood clock 21	BL・ブラック	4560410073774	6,000
km-97YRC	muku clock 12 電波時計	Y・イエロー	4560410072555	10,000	km-120LB	plywood clock 21	LB・ライトブルー	4560410073781	6,000
km-97BRC	muku clock 12 SKP電波時計	B・ブルー	4560410073101	15,000	km-120LP	plywood clock 21	LP・ライトピンク	4560410073798	6,000
km-97GRC	muku clock 12 SKP電波時計	G・グリーン	4560410073118	15,000	km-120BLRC	plywood clock 21 電波時計	BL・ブラック	4560410073804	7,000
km-97YRC	muku clock 12 SKP電波時計	Y・イエロー	4560410073125	15,000	km-120LBRC	plywood clock 21 電波時計	LB・ライトブルー	4560410073811	7,000
km-98N	muku clock 12	N・ナチュラル	4560410073163	11,000	km-120LPRC	plywood clock 21 電波時計	LP・ライトピンク	4560410073828	7,000
km-98B	muku clock 12	B・ウォールナット	4560410073170	13,000	km-121BL	plywood clock 22	BL・ブラック	4560410073835	6,000
km-98NRC	muku clock 12 電波時計	N・ナチュラル	4560410072562	12,000	km-121LB	plywood clock 22	LB・ライトブルー	4560410073842	6,000
km-98BRC	muku clock 12 電波時計	B・ウォールナット	4560410072579	14,000	km-121LP	plywood clock 22	LP・ライトピンク	4560410073859	6,000
km-98NRC	muku clock 12 SKP電波時計	N・ナチュラル	4560410072647	17,000	km-121LG	plywood clock 22	LG・ライトグリーン	4560410073866	6,000
km-98BRC	muku clock 12 SKP電波時計	B・ウォールナット	4560410072654	19,000	km-121OR	plywood clock 22	OR・オレンジ	4560410073873	6,000
km-99NA	alarm clock 7	ナチュラル	4560410072586	3,500	km-121BLRC	plywood clock 22 電波時計	BL・ブラック	4560410073880	7,000
km-100WA	alarm clock 7	ウォールナット	4560410072593	4,000	km-121LBRC	plywood clock 22 電波時計	LB・ライトブルー	4560410073897	7,000
km-101NA	温湿度計	N・ナチュラル	4560410072809	4,000	km-121LPRC	plywood clock 22 電波時計	LP・ライトピンク	4560410073903	7,000
km-101BR	温湿度計	B・ブラウン	4560410072816	4,000	km-121LGR	plywood clock 22 電波時計	LG・ライトグリーン	4560410073910	7,000
km-102NA	温湿度計 2	N・ナチュラル	4560410072823	3,500	km-121ORRC	plywood clock 22 電波時計	OR・オレンジ	4560410073927	7,000
km-102BR	温湿度計 2	B・ブラウン	4560410072830	3,500	km-122NA	ティッシュケース 2	ブラウン、グレー	4560410073934	3,500
km-103HM	時計スタンド	HM・Hメープル	4560410072861	4,000	km-122BG	ティッシュケース 2	ブルー、グリーン	4560410074115	3,500
km-103WA	時計スタンド	WA・ウォールナット	4560410072878	4,000	km-122WB	ティッシュケース 2	ホワイト、ブラック	4560410074122	3,500
km-104NA	muku clock 13	NA・ナチュラル	4560410072913	8,000	km-123NA	ねごちゃんテーブル 2器タイプ	NA・ピーチ	4560410073941	10,000
km-104BR	muku clock 13	BR・ブラウン	4560410072920	8,000	km-123OA	ねごちゃんテーブル 2器タイプ	OA・オーク	4560410073958	15,000
km-104HI	muku clock 13	HI・ヒノキ	4560410072937	11,000	km-123WA	ねごちゃんテーブル 2器タイプ	WA・ウォールナット	4560410073965	15,000
km-104HM	muku clock 13	HM・Hメープル	4560410073064	11,000	km-123ST	ねごちゃんテーブル 2器タイプ	ST・ウォールナット×ホワイトアッシュ	4560410074030	18,000
km-104OA	muku clock 13	OA・オーク	4560410072944	11,000	km-124NA	ねごちゃんテーブル 1器タイプ	NA・ピーチ	4560410073972	8,000
km-104WA	muku clock 13	WA・ウォールナット	4560410072951	13,000	km-124OA	ねごちゃんテーブル 1器タイプ	OA・オーク	4560410073989	12,000
km-104NARC	muku clock 13 電波時計	NA・ナチュラル	4560410072968	9,000	km-124WA	ねごちゃんテーブル 1器タイプ	WA・ウォールナット	4560410073996	12,000
km-104BRRC	muku clock 13 電波時計	BR・ブラウン	4560410072975	9,000	km-124ST	ねごちゃんテーブル 1器タイプ	ST・ウォールナット×ホワイトアッシュ	4560410074047	15,000
km-104HIRC	muku clock 13 電波時計	HI・ヒノキ	4560410072982	12,000	km-125NV	muku mini clock 2	NV・ネイビー	4560410074009	3,500
km-104HMRC	muku clock 13 電波時計	HM・Hメープル	4560410073071	12,000	km-125BR	muku mini clock 2	BR・ブラウン	4560410074016	3,500
km-104OARC	muku clock 13 電波時計	OA・オーク	4560410072990	12,000	km-126WA	繰り肉肉	WA・ウォールナット	4560410074023	8,000
km-104WARC	muku clock 13 電波時計	WA・ウォールナット	4560410073002	14,000	km-127	KATOMOKU 積み木		4560410074030	15,000
km-104NARCS	muku clock 13 SKP電波時計	NA・ナチュラル	4560410073019	14,000	km-128	ABC 積み木 恐竜		4560410074047	12,000
km-104BRCS	muku clock 13 SKP電波時計	BR・ブラウン	4560410073026	14,000	km-129OA	muku clock 18	OA・オーク	4560410074054	11,000
km-104HIRCS	muku clock 13 SKP電波時計	HI・ヒノキ	4560410073033	17,000	km-129WA	muku clock 18	WA・ウォールナット	4560410074061	13,000
km-104HMCS	muku clock 13 SKP電波時計	HM・Hメープル	4560410073088	17,000	km-129OARC	muku clock 18 電波時計	OA・オーク	4560410074078	12,000
km-104OARCS	muku clock 13 SKP電波時計	OA・オーク	4560410073040	17,000	km-129WARC	muku clock 18 電波時計	WA・ウォールナット	4560410074085	14,000
km-104WARCS	muku clock 13 SKP電波時計	WA・ウォールナット	4560410073057	19,000	km-129OARCS	muku clock 18 SKP電波時計	OA・オーク	4560410074092	17,000
km-106NA	plywood clock 17	NA・ナチュラル	4560410072036	11,000	km-129WARCS	muku clock 18 SKP電波時計	WA・ウォールナット	4560410074108	19,000
km-106BR	plywood clock 17	BR・ブラウン	4560410072043	11,000	km-130HI	muku clock 13	HI・ヒノキ	4560410072937	9,000
km-106NARC	plywood clock 17 電波時計	NA・ナチュラル	4560410073101	12,000	km-130OA	muku clock 13	OA・オーク	4560410072944	9,000
km-106BRRC	plywood clock 17 電波時計	BR・ブラウン	4560410073118	12,000	km-130WA	muku clock 13	WA・ウォールナット	4560410072951	11,000
km-106NARCS	plywood clock 17 SKP電波時計	NA・ナチュラル	4560410072869	17,000	km-130HIRC	muku clock 13 電波時計	HI・ヒノキ	4560410074139	10,000
km-106BRCS	plywood clock 17 SKP電波時計	BR・ブラウン	4560410072876	17,000	km-130OARC	muku clock 13 電波時計	OA・オーク	4560410074146	10,000
km-107NA	muku clock 15	NA・ナチュラル	4560410073125	9,000	km-130WARC	muku clock 13 電波時計	WA・ウォールナット	4560410074153	12,000
km-107BL	muku clock 15	BL・ブラック	4560410073354	9,000	km-130HIRCS	muku clock 13 SKP電波時計	HI・ヒノキ	4560410072982	15,000
km-107NARC	muku clock 15 電波時計	NA・ナチュラル	4560410073125	10,000	km-130OARCS	muku clock 13 SKP電波時計	OA・オーク	4560410072999	15,000
km-107BLRC	muku clock 15 電波時計	BL・ブラック	4560410073132	10,000	km-130WARCS	muku clock 13 SKP電波時計	WA・ウォールナット	4560410073002	17,000
km-107NARCS	muku clock 15 SKP電波時計	NA・ナチュラル	4560410073170	15,000	km-131NARC	dual use clock 6	NA・ナチュラル	4560410074160	7,000
km-107BLRCS	muku clock 15 SKP電波時計	BL・ブラック	4560410073187	15,000	km-131BRRC	dual use clock 6	BR・ブラウン	4560410074177	7,000
km-108HI	muku clock 16	HI・ヒノキ	4560410073637	9,000	km-132NARC	dual use clock 7	NA・ナチュラル	4560410074184	8,500
km-108OA	muku clock 16	OA・オーク	4560410073644	9,000	km-132BRRC	dual use clock 7	BR・ブラウン	4560410074191	8,500
km-108WA	muku clock 16	WA・ウォールナット	4560410073651	11,000	km-133OA	muku clock 19	OA・オーク	17,000	
km-108HRC	muku clock 16 電波時計	HI・ヒノキ	4560410073149	10,000	km-133WA	muku clock 19	WA・ウォールナット	19,000	
km-108OARC	muku clock 16 電波時計	OA・オーク	4560410073156	10,000	km-133OARC	muku clock 19	OA・オーク	18,000	
km-108WARC	muku clock 16 電波時計	WA・ウォールナット	4560410073163	12,000	km-133WARC	muku clock 19	WA・ウォールナット	20,000	
km-108HRC	muku clock 16 SKP電波時計	HI・ヒノキ	4560410073194	15,000	km-133OARCS	muku clock 19	OA・オーク	23,000	
km-108OARCS	muku clock 16 SKP電波時計	OA・オーク	4560410073200	15,000	km-133WARCS	muku clock 19	WA・ウォールナット	25,000	
km-108WARCS	muku clock 16 SKP電波時計	WA・ウォールナット	4560410073217	17,000	km-134BKRC	dual use clock 8	BK・ブラック	4560410074245	7,000
km-109	バランスゲーム		4560410073224	9,000	km-134GRRC	dual use clock 8	GR・グレー	4560410074252	7,000
km-110NA	plywood clock 18	NA・ナチュラル	4560410073231	7,000	km-135LBRC	dual use clock 9	LB・ライトブルー	4560410074269	7,000
km-110BL	plywood clock 18	BL・ブラック	4560410073248	7,000	km-135LGRC	dual use clock 9	LG・ライトグリーン	4560410074276	7,000
km-110NARC	plywood clock 18 電波時計	NA・ナチュラル	4560410073255	8,000	km-136OA	muku clock 20	OA・オーク	10,000	
km-110BLRC	plywood clock 18 電波時計	BL・ブラック	4560410073262	8,000	km-136WA	muku clock 20	WA・ウォールナット	12,000	
km-110NARCS	plywood clock 18 SKP電波時計	NA・ナチュラル	4560410073279	13,000	km-136OARC	muku clock 20	OA・オーク	11,000	
km-110BLRCS	plywood clock 18 SKP電波時計	BL・ブラック	4560410073286	13,000	km-136WARC	muku clock 20	WA・ウォールナット	13,000	
km-111NA	plywood clock 19	NA・ナチュラル	4560410073293	7,000	km-136OARCS	muku clock 20	OA・オーク	16,000	
km-111BL	plywood clock 19	BL・ブラック	4560410073309	7,000	km-136WARCS	muku clock 20	WA・ウォールナット	18,000	
km-111NARC	plywood clock 19 電波時計	NA・ナチュラル	4560410073316	8,000	km-137OA	muku clock 20	OA・オーク	22,000	
km-111BLRC	plywood clock 19 電波時計	BL・ブラック	4560410073323	8,000	km-137WA	muku clock 20	WA・ウォールナット	25,000	
km-111NARCS	plywood clock 19 SKP電波時計	NA・ナチュラル	4560410073330	13,000	km-137OARC	muku clock 20	OA・オーク	23,000	
km-111BLRCS	plywood clock 19 SKP電波時計	BL・ブラック	4560410073347	13,000	km-137WARC	muku clock 20	WA・ウォールナット	26,000	
km-112NARC	dual use clock 5	NA・ナチュラル	4560410073354	8,000	km-137OARCS	muku clock 20	OA・オーク	28,000	
km-112BRRC	dual use clock 5	BR・ブラウン	4560410073361	8,000	km-137WARCS	muku clock 20	WA・ウォールナット	31,000	
km-113HI	muku clock 16 L	HI・ヒノキ	4560410073477	11,000	km-138NA	muku clock 16 LL	N・ナチュラル	17,000	
km-113OA	muku clock 16 L	OA・オーク	4560410073408	11,000	km-138BK	muku clock 16 LL	B・ブラック	17,000	
km-113WA	muku clock 16 L	WA・ウォールナット	4560410073415	13,000	km-138NARC	muku clock 16 LL 電波時計	N・ナチュラル	18,000	
km-113HRC	muku clock 16 L 電波時計	HI・ヒノキ	4560410073422	12,000	km-138BKRC	muku clock 16 LL 電波時計	B・ブラック	18,000	
km-113OARC	muku clock 16 L 電波時計	OA・オーク	4560410073439	12,000	km-138NARCS	muku clock 16 LL SKP電波時計	N・ナチュラル	23,000	
km-113WARC	muku clock 16 L 電波時計	WA・ウォールナット	4560410073446	14,000	km-138BKRC	muku clock 16 LL SKP電波時計	B・ブラック	23,000	
km-113HRC	muku clock 16 L SKP電波時計	HI・ヒノキ	4560410073453	17,000	km-139NA	muku clock 13 LL	NA・ナチュラル	17,000	
km-113OARCS	muku clock 16 L SKP電波時計	OA・オーク	4560410073460	17,000	km-139BK	muku clock 13 LL	BK・ブラック	17,000	
km-113WARCS	muku clock 16 L SKP電波時計	WA・ウォールナット	4560410073484	19,000	km-139OA	muku clock 13 LL	OA・オーク	21,000	
km-114NA	square clock 3	NA・ナチュラル	4560410073538	9,000	km-139WA	muku clock 13 LL	WA・ウォールナット	24,000	
km-114BI	square clock 3	BL・ブラック	4560410073491	9,000	km-139NARC	muku clock 13 LL 電波時計	NA・ナチュラル	16,000	
km-114NARC	square clock 3 電波時計	NA・ナチュラル	4560410073507	10,000	km-139BKRC	muku clock 13 LL 電波時計	BK・ブラック	16,000	
km-114BLRC	square clock 3 電波時計	BL・ブラック	4560410073514	10,000	km-139OARC	muku clock 13 LL			



KATOMOKU

